

PHILIPS

DiamondClean
Smart



PHILIPS
sonicare



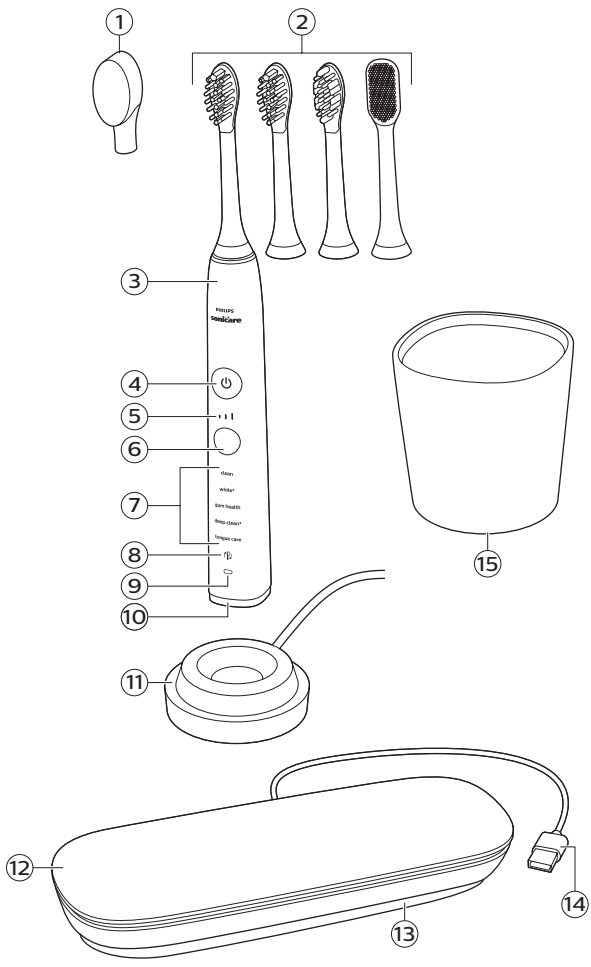



English 6
Español Mexicano 29
Français (Canada) 54

IMPORTANT SAFEGUARDS

Warning: READ ALL INSTRUCTIONS BEFORE USE

When using electrical products, especially when children are present, basic safety precautions should always be followed, including the following:

DANGERS

To reduce the risk of electrocution:

- 1 Always place and store the charger at a safe distance from water.
- 2 Do not reach for a product that has fallen into water. Unplug immediately.
- 3 Never use a charger with a damaged cord or plug.

WARNINGS

To reduce the risk of burns, electrocution, fire or physical injury:

- 1 Do not use attachments other than those recommended by the manufacturer.
- 2 Do not plug into an outlet with a voltage other than specified on the bottom of the product. This product is designed to operate within a range of 100 to 240 volts. Voltage converters do not warrant voltage compatibility.
- 3 Never force the plug into an outlet; if the plug does not easily fit into the outlet, discontinue use.
- 4 Discontinue use if the product appears damaged in any way (brush head, handle or charger, etc.).

- 5 The mains cord cannot be replaced. If the mains cord is damaged, discard the charger.
- 6 Keep the cord away from heated surfaces.
- 7 Do not use the base charger outdoors or near heated surfaces.
- 8 This product contains no user-serviceable parts. Refer to 'Warranty and support' if the product no longer works properly or needs repair.
- 9 Use this product only for its intended use as described in this document or as recommended by your dental professional.
- 10 This product is not intended for use by persons (including children) with reduced physical, sensory, or mental capabilities, or lack of experience and knowledge, unless they have been given supervision or instruction concerning use of the appliance by a person responsible for their safety.
- 11 Children should be supervised to ensure that they do not play with the product.
- 12 Philips Sonicare is a personal care device and is not intended for use on multiple patients in a dental office or institution.
- 13 Use UL Listed computer, USB Hub or USB duplex receptacle when charging the toothbrush handle in the travel case.
- 14 When using a computer to recharge the toothbrush handle, the computer should be located away from sources of water (i.e. sink or tub) so as to avoid electrical shock.
- 15 In order to effectively charge your Philips Sonicare do not place your charger base on a magnetic metal surface.

- 16 The product is not intended to be repaired by service personnel in case of failure or component defect (unit can be thrown away).
- 17 For connection to a supply not in the U.S.A., use a charger of the proper configuration for the power outlet.
- 18 Use this product only for its intended use as described in this manual. Do not use attachments not recommended by the manufacturer.

MEDICAL WARNINGS

- 1 Consult your dental professional before you use this product if you have had oral or gum surgery in the previous 2 months.
- 2 Contact your dental professional if excessive bleeding occurs after using this product or bleeding continues to occur after 1 week of use.
- 3 Discontinue use of this product and contact a physician/dentist if discomfort or pain is experienced.
- 4 This product complies with the safety standards for electromagnetic devices. If you have a pacemaker or other implanted device, contact your physician or the device manufacturer prior to use.
- 5 Consult your physician if you have other medical concerns.

Electromagnetic fields (EMF)

This Philips device complies with all applicable standards and regulations regarding exposure to electromagnetic fields.

SAVE THESE INSTRUCTIONS

Radio Equipment Directive

- Radio Equipment in this product operates between 2402 – 2480 MHz
- Maximum RF power transmitted by the Radio Equipment is +3 dBm

Introduction

Congratulations on your purchase and welcome to Philips! To fully benefit from the support that Philips offers, register your product at www.philips.com/welcome or via the Philips Sonicare app.

Your Philips Sonicare (Fig. 1)

- 1 Hygienic travel cap
- 2 Brush heads
- 3 Handle
- 4 Power on/off button
- 5 Intensity light
- 6 Mode/intensity button
- 7 Mode light
- 8 Brush head replacement reminder light
- 9 Battery indication
- 10 Light ring
- 11 Charging base
- 12 Travel case
- 13 Cord storage compartment
- 14 USB cord (integrated)
- 15 Charging glass

Note: The content of the box may vary based on the model purchased.

Brush heads

Your Philips Sonicare comes with a range of brush heads which are designed to deliver superior results for your oral care needs.



The number and type of brush heads might change according to the toothbrush type you purchased.

- 1 Premium Plaque Control brush head
- 2 Premium Gum Care brush head
- 3 Premium White brush head
- 4 Tongue Care+ brush head (specific types only)

Smart brush head recognition

Premium Plaque Control, Premium Gum Care, Premium White and Tongue Care+ brush heads are enabled with smart brush head recognition technology.

A micro-chip inside the brush head communicates with the toothbrush handle. So when you attach a brush head, the handle automatically recognizes the brush head and selects the recommended mode and intensity level to optimize your brushing performance.

Thanks to this feature the toothbrush also tracks your usage and gives a personalized reminder when you need to replace your brush head for the best oral care results.

Brushing modes

Your power toothbrush is equipped with 5 different modes to accommodate all your oral care needs (some models come with 4 brushing modes only). The following modes are available:

Clean mode

Clean is a 2-minute mode, recommended to be used with intensity level 3. It gives you a thorough and complete clean and is recommended to be used with the Premium Plaque Control brush head. In order to reach optimal results, follow the instructions below.

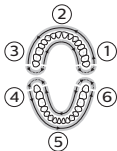

- 1 Begin brushing the upper right teeth (segment 1) and brush for 20 seconds, on both the outer and inner surfaces, before you move to the upper front teeth (segment 2). Continue doing this for segments 3 to 6 to ensure even brushing in all 6 segments of the mouth. You will hear a beep after each 20-second interval, to indicate that you should move to the next segment.

White+ mode

White+ is a 2-minute 40-seconds mode, recommended to be used with intensity level 3 and the Premium White brush head. In order to reach optimal results, follow the instructions below.

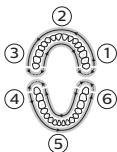

- 1 Begin brushing the upper right teeth (segment 1) and brush for 20 seconds before you move to the upper front teeth (segment 2). Continue doing this for segments 3 to 6 to ensure even brushing in all 6 sections of the mouth.
- 2 After completing all 6 of these segments, the toothbrush switches to polishing mode automatically.

12 English

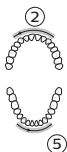

- 3 To polish your teeth, brush the outer surface of your upper teeth for 20 seconds (segment 2) and then brush the outer surface of your lower teeth for 20 seconds (segment 5). The polishing motion used in this part of the mode will feel and sound different from the first two minutes of the mode.

Gum Health mode

Gum Health is a 3-minute 20-seconds mode, recommended to be used with intensity level 3 and the Premium Gum Care brush head. In order to reach optimal results, follow the instructions below:

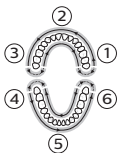

- 1 Begin brushing the upper right teeth (segment 1) and brush for 20 seconds, on both the outer and inner surfaces, before you move to the upper front teeth (segment 2). Continue doing this for section 3 to 6 to ensure even brushing in all 6 segments of the mouth.
- 2 Next, to take optimal care for your gums, brush the outer and inner surfaces of your upper right back teeth for 20 seconds (segment 1), then brush the outer and inner surfaces of your upper left back teeth for 20 seconds (segment 3).

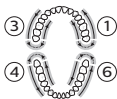

Continue brushing the outer and inner surfaces of your lower right back teeth for 20 seconds (segment 4), followed by another 20 seconds on the outer and inner surfaces of your lower left back teeth (segment 6). The brushing motion used in this part of the mode will feel and sound different from the first two minutes of the mode.

DeepClean+ mode

DeepClean+ mode length depends on whether or not the handle is connected to the app. In connected mode DeepClean+ runs for two minutes and provides BrushPacer feedback every 20 seconds. In non-connected mode DeepClean+ runs for three minutes and provides BrushPacer feedback every 30 seconds. In order to reach optimal results, follow the instructions below when brushing non-connected.

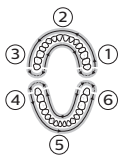

- Begin brushing in the upper right teeth (segment 1) and brush for 30 seconds, on both the outer and inner surfaces, before you move to the upper front teeth (segment 2). Continue doing this for segments 3 to 6 to ensure even brushing in all 6 segments of the mouth.

Tongue Care mode (specific types only)

Tongue Care is a 20-second mode, recommended to be used with intensity level 1 and the Tongue Care+ brush head. In order to reach optimal results, follow the instructions below:

14 English

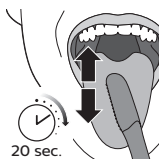

- 1 Wet the micro bristles and brush your tongue with a back and forth motion. Clean as far back as comfortable.
- 2 Rinse your mouth and repeat the procedure two more times.

Based on the brush head you attach, the mode will be selected automatically. If you want to adjust the mode or intensity manually, you can do this by using the mode/intensity button. Press the mode/intensity button before brushing to change the mode, and press it while brushing to adjust the intensity level. Your selection will be remembered next time you attached the same brush head. If you want to go back to the initial recommended settings for your brush head, manually change it to the recommended setting described above.

Note: When the Philips Sonicare is used in clinical studies, it must be used at high intensity in the Clean mode, in White+ mode, in GumHealth mode, or in unconnected DeepClean+ mode to achieve the efficacy in plaque removal, stain removal, gum health or superiority (respectively).

Intensity settings

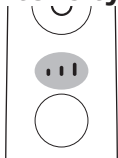

Your power toothbrush gives you the option to choose between 3 different intensity levels: low, medium and high. Based on the brush head you attach, the intensity will be selected automatically. If you wish to change to a different intensity, you can do so by pressing the mode/intensity button while brushing. For optimal results it is recommended to use the automatically selected intensity. The intensity cannot be changed as long as the handle is powered off or paused.

Using your Philips Sonicare

Brushing instructions



- 1 Attach your desired brush head (see 'Brush heads'). Align the brush head so the bristles point in the same direction as the front of the handle.

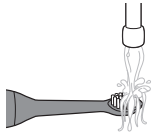

- 2 Wet the bristles.



- 3 Apply a small amount of toothpaste on the bristles.

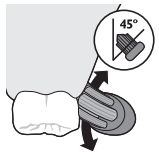

- 4 Place the toothbrush bristles against the teeth at a slight angle (45 degrees), pressing firmly to make the bristles reach the gumline or slightly beneath the gumline. A change in vibration (and a slight change in sound) and activation of the light ring alert you when you apply too much pressure while brushing.

Note: Keep the center of the brush in contact with the teeth at all times.

16 English

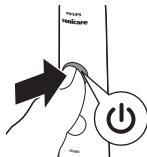

- 5 Press the power on/off button to switch on the Philips Sonicare.



- 6 Apply light pressure to maximize Philips Sonicare's effectiveness. Brush your teeth with a small back and forth motion so the bristles reach between the teeth. Continue this motion throughout the brushing cycle.

Note: The bristles should flare slightly. Do not scrub.



- 7 To clean the inside surfaces of the front teeth, tilt the brush handle semi-upright and make several vertical overlapping brushing strokes on each tooth.

Your Philips Sonicare is safe to use on:

- Braces (brush heads wear out sooner when used on braces).
- Dental restorations (fillings, crowns, veneers).

Features and accessories

- a App
- b Pressure sensor
- c Brush head replacement reminder
- d BrushPacer
- e Easy-start
- f Travel case (specific types only)
- g Brush head holder (specific types only)

a. App

Your Philips Sonicare is Bluetooth enabled and allows you to achieve superior oral health care with the Philips Sonicare app.

Using the Philips Sonicare app will help you to improve your oral health care habits. It gives you real-time feedback while brushing, informs you if you missed any spots when brushing, tracks your brushing behavior over time and provides useful tips and tricks for your healthiest mouth ever. In order to fully benefit from your Philips Sonicare, we advise you to follow these steps:

Connecting your toothbrush

- 1 Download the Philips Sonicare app from the Apple App Store or Google Play Store.
- 2 Confirm Bluetooth is switched on on your mobile device before you open the app. Check the settings on your mobile device to switch on Bluetooth.
- 3 Open the Sonicare app.
- 4 To connect the toothbrush to the app, remove the handle from the charger and press the mode/intensity button.
- 5 Follow the Sonicare app instructions displayed on your mobile device. The app automatically connects with the toothbrush. If the toothbrush does not connect, follow the troubleshooting steps provided in the app.

Note: For optimal data capture, keep your mobile device close during brushing.

b. Pressure sensor

Your Philips Sonicare is equipped with an advanced sensor that measures the pressure you apply while brushing. If you apply too much pressure, the toothbrush will provide immediate feedback to indicate that you need to reduce the pressure. The feedback is given in two different ways:

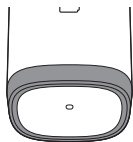

- 1 You experience a change in vibration and therefore brushing sensation.
- 2 The pressure warning light of the light ring will light up purple.

If you receive a warning, reduce the pressure. The light will turn off and the brushing sensation will adjust to the original sensation.

Activating or deactivating the pressure sensor

- 1 Place the handle, with a brush head attached, in the plugged-in charger.
- 2 Pressure sensor is enabled by holding the mode/intensity button and by pressing the power button twice while on a charger. The handle will beep twice to confirm it is enabled.
- 3 Pressure sensor is disabled by holding the mode/intensity button and by pressing the power button twice while on a charger. The handle will beep once to confirm it is disabled.

c. Brush head replacement reminder

tongue care



Your Philips Sonicare is equipped with a smart feature that tracks the wear of your brush head. Depending on the pressure you apply and the amount of time used, the brush head replacement reminder light reminds you to change your brush head. It is important to change your brush head in time in order to guarantee the best cleaning & care of your teeth.

When the amber brush head replacement light starts blinking, you should replace your brush head.

Activating or deactivating the brush head replacement reminder

- 1 Place the handle in the plugged-in charger.
- 2 Brush head replacement reminder is enabled by holding the mode/intensity button and by pressing the power button three times while on the charger. The handle will beep twice to confirm it is enabled.
- 3 Brush head replacement reminder is disabled by holding the mode/intensity button and by pressing the power button three times while on the charger. The handle will beep once to confirm it is disabled.

d. BrushPacer



The BrushPacer is an interval timer that has a short beep and pause to remind you to brush the different sections of your mouth. Depending on the brushing mode you have selected (see 'Brushing modes'), the BrushPacer beeps at different intervals during the brushing cycle.

e. Easy-start

The Easy-start feature gently increases the power over the first 14 brushings to help you get used to the brushing with the Philips Sonicare. The Easy-start feature works in all modes other than TongueCare+ mode. This Philips Sonicare model comes with the Easy-start feature deactivated.

Activating or deactivating the Easy-start feature

- 1 Place the handle in the plugged-in charger.
- 2 Easy-start is enabled by holding the mode/intensity button and by pressing the power button once while on the charger. The handle will beep twice to confirm it is enabled.
- 3 Easy start is disabled by holding the mode/intensity button and by pressing the power button once while on the charger. The handle will beep once to confirm it is disabled.

Note: Using the Easy-start feature beyond the initial ramp-up period is not recommended and reduces Philips Sonicare effectiveness in removing plaque.

Note: Each of the first 14 brushings must be at least 1 minute in length to properly move through the Easy-start ramp-up cycle.

Note: To achieve clinical efficacy, Easy-start needs to be deactivated.

f. Travel case (specific types only)

Your Philips Sonicare comes with a travel case to make traveling with your power toothbrush more convenient. It is designed to accommodate the power toothbrush handle and two brush heads. Some models come with a USB charging travel case which connects to your laptop via USB -this allows you to charge your Philips Sonicare when traveling. For information about charging your Philips Sonicare with the travel case, see 'Battery status and charging'.

Battery status and charging

Charging with glass (specific types only)

- 1 Plug the charging base into a wall socket.
- 2 Place the charging glass on top of the charging base and place the handle in the glass.

The charging indicator flashes white until your toothbrush is fully charged.

Charging with travel case (specific types only)

- 1 Place the handle in the charging travel case.
- 2 Connect the charging travel case to a UL 60950-1 and IEC 60950-1 Listed computer, laptop, USB hub, USB receptacle, or wall adapter. The USB cord is attached to the travel case and stored in the cord storage compartment.
- 3 The wall adapter shall have an output marked Class 2 or the limited power source (LPS) requirements and compatible with the electrical ratings marked on the travel case.
- 4 The battery indication flashes white until your toothbrush is fully charged.

Important: The wall adapter must be a safe extra low voltage source, compatible with the electrical ratings marked on the device.

Important: Only toothbrush models HX993W, HX993B, HX993P, HX993S, HX993L can be charged in the travel case. Other products and batteries are not compatible with the travel case.

Note: It takes at least 24 hours to fully charge your Philips Sonicare. You do not have to fully charge your handle before first use, as the handle is pre-charged for first use. However, it is recommended to fully charge it after first use.

Note: This charger is designed to properly charge only one handle at a time. This charger is not compatible with other models of Philips Sonicare.

Note: Do not place metallic objects in the travel case, as handle charging may be affected and may cause the charger to overheat.

Cleaning

Note: Do not clean the brush head, handle or travel case in the dishwasher.

Toothbrush handle

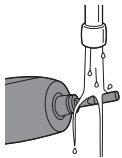

- 1 Remove the brush head and rinse the metal shaft area with warm water. Make sure you remove any residual toothpaste.

Caution: Do not push on the rubber seal on the metal shaft with sharp objects, as this may cause damage.

- 2 Wipe the entire surface of the handle with a damp cloth.

Note: Do not use isopropyl rubbing alcohol, vinegar or bleach to clean handle as this may cause discoloration.

Brush head

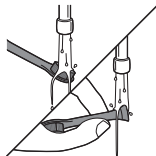

- 1 Rinse the brush head and bristles after each use.
- 2 Remove the brush head from the handle and rinse the brush head connection with warm water at least once a week.

Charger and travel case

- 1 Unplug the charger and travel case before you clean it.
- 2 Use a damp cloth to wipe the surface of the charger and travel case.

Glass

- 1 Clean the glass with water and some mild soap.
- 2 Dry the glass with a soft towel.

The glass is dishwasher-safe.

Storage

If you are not going to use your Philips Sonicare for an extended period of time, unplug the charger from the wall socket, clean it and store it in a cool and dry place away from direct sunlight.

Locating the model number

Look on the bottom of the Philips Sonicare toothbrush handle for the model number (HX992W, HX992B, HX992P, HX992S, HX992L, HX993W, HX993B, HX993P, HX993S, HX993L)

Disposal



This appliance contains a rechargeable battery which must be disposed of properly. Contact your local town or city officials for battery disposal information. You can also call 1-800-8-BATTERY or visit www.rbrbc.com for battery drop-off locations.

For assistance, visit our website www.philips.com/support or call 1-800-243-3050 toll free.

Removing the rechargeable battery

Warning: Only remove the rechargeable battery when you discard the appliance. Make sure the battery is completely empty when you remove it.

To remove the rechargeable battery, you need a towel or cloth, a hammer and a flat-head (standard) screwdriver. Observe basic safety precautions when you follow the procedure outlined below. Be sure to protect your eyes, hands, fingers, and the surface on which you work.

- 1 To deplete the rechargeable battery of any charge, remove the handle from the charger, turn on the Philips Sonicare and let it run until it stops. Repeat this step until you can no longer turn on the Philips Sonicare.
- 2 Remove and discard the brush head. Cover the entire handle with a towel or cloth.



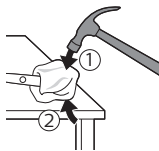

- 3 Hold the top of the handle with one hand and strike the handle housing 0.5 inch above the bottom end. Strike firmly with a hammer on all 4 sides to eject the end cap.

Note: You may have to hit on the end several times to break the internal snap connections.

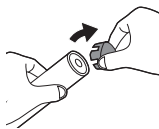

- 4 Remove the end cap from the toothbrush handle. If the end cap does not release easily from the housing, repeat step 3 until the end cap is released.

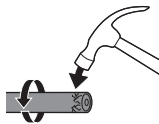

- 5 Holding the handle upside down, press the shaft down on a hard surface. If the internal components do not easily release from the housing, repeat step 3 until the internal components are released.

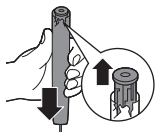

- 6 Remove the rubber battery cover.

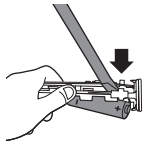

- 7 Wedge the screwdriver between the battery and the black frame at the bottom of the internal components. Then pry the screwdriver away from the battery to break the bottom of the black frame.

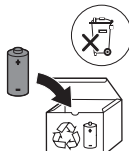
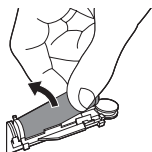
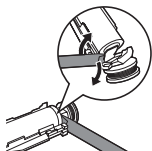

8 Insert the screwdriver between the bottom of the battery and the black frame to break the metal tab connecting the battery to the green printed circuit board. This will release the bottom end of the battery from the frame.

9 Grab the battery and pull it away from the internal components to break the second metal battery tab.

Caution: Be aware of the sharp edges of the battery tabs so as to avoid injury to your fingers.

10 Cover the battery contacts with tape to prevent any electrical short from residual battery charge. The rechargeable battery can now be recycled and the rest of the product discarded appropriately.

FCC Compliance Statement

This device complies with Part 15 of the FCC Rules. Operation is subject to the following two conditions:

- 1 This device may not cause harmful interference, and
- 2 This device must accept any interference received, including interference that may cause undesired operation.

Changes or modifications not expressly approved by Philips Oral Healthcare could void the user's authority to operate the equipment.

Industry Canada Compliance Statement

This device complies with Industry Canada license-exempt RSS standard(s). Operation is subject to the following two conditions:

- 1 This device may not cause interference, and
- 2 This device must accept any interference, including interference that may cause undesired operation of the device.

Warranty and support

Philips warrants its products for two years after the date of purchase. Defects due to faulty materials and workmanship will be repaired or replaced at Philips' expense provided that convincing proof of purchase in the qualifying period is provided. Philips recommends use of genuine Sonicare brush heads for optimal performance. Use of other brush heads may damage your Sonicare toothbrush and limit your warranty protection. Contact our Consumer Care Center at 1-800-682-7664 (North America), outside North America contact your local Philips Consumer Care Center. Internet information: **www.sonicare.com** (North America) or **www.philips.com/support** (outside North America).

WARRANTY EXCLUSIONS

What is not covered under warranty:

- Brush heads.
- Damage caused by use of unauthorized replacement parts or unauthorized brush heads.
- Damage caused by misuse, abuse, neglect, alterations or unauthorized repair.
- Normal wear and tear, including chips, scratches, abrasions, discoloration or fading.

IMPLIED WARRANTIES

ANY IMPLIED WARRANTIES, INCLUDING IMPLIED WARRANTIES OF MERCHANTABILITY AND FITNESS FOR A PARTICULAR PURPOSE, SHALL BE LIMITED TO THE DURATION OF THE EXPRESS WARRANTIES SET FORTH ABOVE. IN SOME STATES LIMITATIONS ON DURATION OF IMPLIED WARRANTIES DO NOT APPLY.

LIMITATION OF REMEDIES

IN NO EVENT SHALL PHILIPS OR ANY OF ITS AFFILIATED OR SUBSIDIARY COMPANIES BE LIABLE FOR ANY SPECIAL, INCIDENTAL OR CONSEQUENTIAL DAMAGES BASED UPON BREACH OF WARRANTY, BREACH OF CONTRACT, NEGLIGENCE, TORT, OR ANY OTHER LEGAL THEORY. SUCH DAMAGES INCLUDE, WITHOUT LIMITATION, LOSS OF SAVINGS OR REVENUE; LOSS OF PROFIT; LOSS OF USE; THE CLAIMS OF THIRD PARTIES INCLUDING, WITHOUT LIMITATION, DENTISTS AND DENTAL HYGIENISTS; AND COST OF ANY SUBSTITUTE EQUIPMENT OR SERVICES. SOME STATES DO NOT ALLOW THE EXCLUSION OR LIMITATION OF INCIDENTAL OR CONSEQUENTIAL DAMAGES.

PRECAUCIONES IMPORTANTES

Advertencia: LEA TODAS LAS INSTRUCCIONES ANTES DE USARLO

Cuando use productos eléctricos, especialmente cuando los niños están presentes, se debe seguir las precauciones básicas, incluyendo las siguientes:

PELIGROS

Para reducir el riesgo de electrocución:

- 1 Siempre coloque y guarde el cargador a una distancia segura del agua.
- 2 No intente recoger un producto que haya caído al agua. Desenchúfelo inmediatamente.
- 3 No enchufe el cargador si el cable o la clavija están dañados.

ADVERTENCIAS

Para reducir el riesgo de quemaduras, electrocución, incendio o lesiones físicas:

- 1 No utilice accesorios distintos a los recomendados por el fabricante.
- 2 No lo conecte a una toma de corriente con un voltaje diferente al especificado en la parte inferior del producto. Este producto se ha diseñado para que funcione con voltajes de 100 a 240 voltios. Los convertidores de voltaje no garantizan compatibilidad de voltaje.
- 3 Nunca enchufe la clavija en una toma de corriente a la fuerza; si la clavija no se enchufa fácilmente en la toma de corriente, suspenda su uso.

- 4 Suspenda su uso si el producto parece estar dañado de cualquier manera (cabezal de cepillo, mango, cargador, etc.).
- 5 El cable de alimentación no se puede reemplazar. Si el cable se daña, deseche el cargador.
- 6 Mantenga el cable lejos de superficies calientes.
- 7 No use el cargador de base a la intemperie o cerca de superficies calientes.
- 8 Este producto no contiene piezas que puedan ser reparadas por el usuario. Si el producto no funciona correctamente o necesita reparación, consulte la sección „Garantía y asistencia“.
- 9 Utilice este producto solo para el uso al que está destinado tal y como se describe en este documento o siguiendo las recomendaciones de su dentista.
- 10 Este producto no debe ser usado por personas (adultos o niños) con su capacidad física, psíquica o sensorial reducida, ni por quienes no tengan los conocimientos y la experiencia necesarios, a menos que sean supervisados o instruidos acerca del uso del aparato por una persona responsable de su seguridad.
- 11 Evite que los niños jueguen con este producto.
- 12 Philips Sonicare es un dispositivo de aseo personal y no se debe usar con diferentes pacientes en ningún consultorio o clínica dental.
- 13 Use una computadora con denominación UL, cubo USB o un receptáculo duplex USB cuando cargue el mango del cepillo en el estuche de viaje.

- 14 Cuando use una computadora para cargar el mango del cepillo eléctrico, la computadora debe estar ubicada lejos de fuentes de agua (ej. lavabos o tubos para evitar cualquier descarga eléctrica).
- 15 Para cargar efectivamente el Sonicare de Philips no coloque la base del cargador sobre una superficie metálica magnética.
- 16 Este producto no está diseñado para poder ser reparado por personal de servicio en caso de que falle o de que algún componente tenga un defecto (la unidad puede desecharse).
- 17 Para ponerse en contacto con un proveedor fuera de EE. UU., use el cargador con la configuración apropiada para la toma de corriente.
- 18 Utilice este producto solo para el fin al cual está destinado tal y como se describe en este manual. No use accesorios no recomendados por el fabricante.

ADVERTENCIAS MÉDICAS

- 1 Consulte a su dentista o higienista dental antes de utilizar este producto si le han practicado cirugía oral o de las encías en los 2 últimos meses.
- 2 Consulte a su dentista o higienista dental si se produce un sangrado excesivo después de usar este producto o si el sangrado continúa produciéndose después de 1 semana de uso.
- 3 Deje de utilizar este producto y consulte a un médico o dentista si experimenta algún tipo de dolor o molestia.

- 4 Este producto cumple con los estándares de seguridad para dispositivos electromagnéticos. Si tiene un marcapasos o cualquier otro dispositivo implantado, consulte a su médico o al fabricante del dispositivo antes de utilizar el aparato.
- 5 Si tiene alguna otra duda médica, consulte a su médico.

Campos electromagnéticos

Este dispositivo de Philips cumple los estándares y las normativas aplicables sobre exposición a campos electromagnéticos.

CONSERVE ESTAS INSTRUCCIONES

Normativas del equipo de radio

- El equipo de radio en este producto opera con entre 2402 – 2480 MHz
- La potencia máxima RF transmitida por el equipo de radio es de +3 dBm

Introducción

¡Felicidades por su compra y bienvenido a Philips!
Para sacar el mayor partido a la asistencia que Philips le ofrece, registre el producto en www.philips.com/welcome o en la aplicación Philips Sonicare.

Su Philips Sonicare (Fig. 1)

- 1 Capuchón higiénico
- 2 Cabezales de cepillo
- 3 Mango
- 4 Botón de encendido/apagado
- 5 Luz de intensidad
- 6 Botón de modo/intensidad
- 7 Luz de modo
- 8 Luz de recordatorio de reemplazo del cabezal de cepillo
- 9 Indicación de batería
- 10 Anillo con luz
- 11 Base de carga
- 12 Estuche de viaje
- 13 Compartimento para guardar el cable
- 14 Cable USB (integrado)
- 15 Vaso cargador

Nota: El contenido de la caja puede variar en función del modelo que adquiera.

Cabezales de cepillo

El Philips Sonicare viene con una amplia variedad de cabezales de cepillo diseñados para brindar resultados superiores para la salud bucal.

La cantidad y el tipo de cabezales de cepillo pueden cambiar según el tipo de cepillo dental que compre.



- 1 Cabezal de cepillo Premium Plaque Control
- 2 Cabezal de cepillo Premium Gum Care
- 3 Cabezal de cepillo Premium White
- 4 Tongue Care + cabezal de cepillo (tipos específicos solamente)

Reconocimiento de cabezal de cepillo inteligente

Los cabezales de cepillo Premium Plaque Control, Premium Gum Care, Premium White y Tongue Care+ cuentan con una tecnología de reconocimiento de cabezal de cepillo inteligente.

Una micro chip dentro del cabezal de cepillo se comunica con el mango del cepillo de dientes. De manera que cuando coloca el cabezal de cepillo, el mango lo reconoce automáticamente y selecciona el modo recomendado y el nivel de intensidad para optimizar su desempeño de cepillado.

Gracias a esta característica el cepillo dental también le da seguimiento a su uso y brinda un recordatorio personalizado cuando necesita reemplazar el cabezal de cepillo para obtener los mejores resultados de cuidado bucal.

Modos de cepillado

El cepillo dental eléctrico está equipado con 5 modos diferentes para acomodar todas sus necesidades de cuidado bucal (algunos modelos vienen con 4 modos de cepillado solamente). Están disponibles los siguientes modos:

Modo de Limpieza

Limpieza es un modo de 2 minutos, recomendado para ser usado con el nivel de intensidad 3. Le brinda una limpieza exhaustiva y completa y se recomienda usar con el cabezal de cepillo Premium Plaque Control. Para lograr resultados óptimos, siga las siguientes instrucciones.

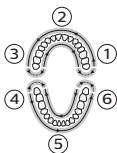

- 1 Comience con los dientes superiores derechos (segmento 1) y cepillelos durante 20 segundos, tanto en la superficie exterior como interior, antes de pasar a los dientes superiores frontales (segmento 2). Continúe de la misma manera con los segmentos 3 a 6 para asegurar un cepillado parejo en los 6 segmentos de la boca. Escuchará un bip después de cada intervalo de 20 segundos, para indicar que debe pasar al siguiente segmento.

Modo White+

White+ es un modo de 2 minutos y 40 segundos, recomendado para usarse con el nivel de intensidad 3 y el cabezal de cepillo Premium White. Para lograr resultados óptimos, siga las siguientes instrucciones.

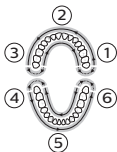

- 1 Comience con los dientes superiores derechos (segmento 1) y cepillelos durante 20 segundos antes de pasar a los dientes superiores frontales (segmento 2). Continúe haciendo esto en los segmentos 3 a 6 para asegurar un cepillado parejo en las 6 secciones de la boca.
- 2 Después de completar los 6 segmentos, el cepillo dental cambia al modo de pulir automáticamente.

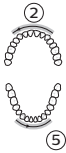

- 3 Para pulir los dientes, cepille la superficie exterior de los dientes superiores por 20 segundos (segmento 2) y luego cepille la superficie exterior de sus dientes inferiores por 20 segundos (segmento 5). El movimiento pulidor usado en esta parte del modo se sentirá y sonará diferente a los primeros dos minutos.

Modo Gum Health

Gum Health es un modo de 3 minutos y 20 segundos, recomendado para usarse con el nivel de intensidad 3 y el cabezal de cepillo Premium Gum Care. Para lograr resultados óptimos, siga las siguientes instrucciones:

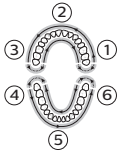

- 1 Comience con los dientes superiores derechos (segmento 1) y cepillelos durante 20 segundos, tanto en la superficie exterior como interior, antes de pasar a los dientes superiores frontales (segmento 2). Continúe haciendo esto en las secciones 3 a 6 para asegurar un cepillado parejo en los 6 segmentos de la boca.



- 2 Después, para brindar un óptimo cuidado a sus encías, cepille las superficies exterior e interior de los dientes superiores derechos por 20 segundos (segmento 1), luego cepille las superficies exterior e interior de los dientes posteriores izquierdos por 20 segundos (segmento 3).

Continúe cepillando las superficies exterior e interior de los dientes posteriores derechos por 20 segundos (segmento 4), seguido por otros 20 segundos en las superficies exterior e interior de los dientes posteriores izquierdos (segmento 6). El movimiento del cepillado que se usa en esta parte del modo se sentirá y sonará diferente de los primeros dos minutos.

Modo DeepClean+

La duración del modo DeepClean+ depende de si el mango está o no conectado a la aplicación. En el modo conexión DeepClean+ funciona por dos minutos y proporciona comentarios de BrushPacer cada 20 segundos. En el modo sin conexión DeepClean+ funciona por tres minutos y proporciona comentarios de BrushPacer cada 30 segundos. Para poder lograr óptimos resultados, siga las instrucciones siguientes cuando se cepilla sin conexión.

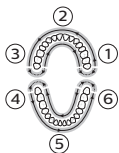

- Comience con los dientes superiores derechos (segmento 1) y cepillelos durante 30 segundos, tanto en la superficie exterior como interior, antes de pasar a los dientes superiores frontales (segmento 2). Continúe de la misma manera con los segmentos 3 a 6 para asegurar un cepillado parejo en los 6 segmentos de la boca.

Modo Tongue Care (tipos específicos solamente)

Tongue Care es un modo de 20 segundos, recomendado para usarse con el nivel de intensidad 1 y el cabezal de cepillo Tongue Care+. Para lograr resultados óptimos, siga las siguientes instrucciones:

38 Español Mexicano

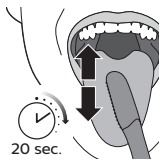

- 1 Moje las micro cerdas y cepille la lengua con un movimiento hacia adelante y hacia atrás. Limpie tan atrás como le sea posible.
- 2 Enjuáguese la boca y repita el procedimiento dos veces más.

Según el cabezal de cepillo que coloque, el modo se seleccionará automáticamente. Si desea ajustar el modo o la intensidad manualmente, puede hacerlo usando el botón de intensidad/modo. Presione el botón de intensidad/modo antes de cepillar para cambiar el modo y presiónelo al cepillar para ajustar el nivel de intensidad. Su selección será recordada la próxima vez que coloque el mismo cabezal de cepillo. Si desea regresar a la configuración recomendada inicialmente, cámbiela manualmente a la configuración descrita arriba.

Nota: cuando Philips Sonicare se use en estudios clínicos, se debe usar a alta intensidad en los modos Clean, White+, Gum Health o en el modo DeepClean+ sin conexión para lograr eficacia en la remoción de placa, remoción de manchas, salud de las encías o superioridad (respectivamente).

Configuración de la intensidad

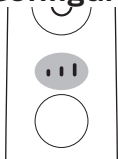

Su cepillo dental eléctrico le brinda la opción de elegir entre 3 diferentes niveles de intensidad: bajo, medio y alto. Según el cabezal de cepillo que ponga, la intensidad se seleccionará automáticamente. Si desea cambiar a una intensidad diferente, puede hacerlo presionando el botón de modo/intensidad al cepillarse. Para obtener óptimos resultados se recomienda usar la intensidad seleccionada automáticamente. La intensidad no se puede cambiar cuando el mango está apagado o en pausa.

Uso del Philips Sonicare

Instrucciones de cepillado



- 1 Ponga el cabezal de cepillo deseado (see 'Cabezales de cepillo'). Alinee el cabezal del cepillo de manera que las cerdas apunten en la misma dirección que la parte frontal del mango.

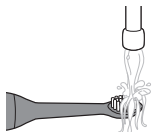

- 2 Moje las cerdas.



- 3 Aplique una pequeña cantidad de dentífrico en las cerdas.

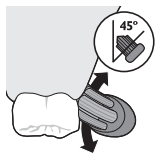

- 4 Coloque las cerdas del cepillo sobre los dientes formando un ligero ángulo (45°), presionando firmemente para que las cerdas lleguen a la línea de la encía o ligeramente debajo de esta. Un cambio en la vibración (y un ligero cambio en el sonido) y la activación del anillo de luz le alerta cuando está ejerciendo demasiada presión durante el cepillado.

Nota: Mantenga el centro del cepillo en contacto con los dientes en todo momento.

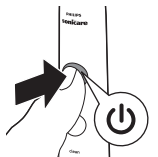

- 5 Presione el botón de encendido/apagado para encender el Philips Sonicare.

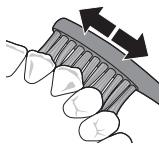

- 6 Ejerza una ligera presión para maximizar la eficacia de Philips Sonicare. Cepille sus dientes con un pequeño movimiento hacia atrás y hacia delante de manera que las cerdas pasen entre los dientes. Continúe con este movimiento durante el ciclo de cepillado.

Nota: Las cerdas deben ensancharse un poco. No restriegue.



- 7 Para limpiar la superficie interior de los dientes anteriores, incline el mango del cepillo a una posición semivertical y cepille varias veces cada diente.

Puede utilizar el Philips Sonicare de forma segura en:

- Aparatos correctores (los cabezales se gastan antes cuando se utilizan sobre aparatos correctores).
- Restauraciones dentales (empastes, coronas, carillas).

Características y accesorios

- a Aplicación
- b Sensor de presión
- c Recordatorio de reemplazo del cabezal de cepillo
- d BrushPacer
- e Inicio Fácil
- f Estuche de viaje (tipos específicos solamente)
- g Sostén de cabezal de cepillo (tipos específicos solamente)

a. Aplicación

El Philips Sonicare tiene activado Bluetooth y le permite lograr un cuidado bucal superior con la aplicación Philips Sonicare.

Usar la aplicación Philips Sonicare le ayudará a mejorar sus hábitos de cuidado de la salud bucal. Le brinda comentarios en tiempo real al cepillarse, le informa si le faltó cepillar algún punto, le da seguimiento a su comportamiento de cepillado y le proporciona consejos y trucos útiles para una boca más saludable que nunca. Para obtener todas las ventajas de su Philips Sonicare, le aconsejamos seguir los siguientes pasos:

Conectar su cepillo dental

- 1 Descargue la aplicación de Philips Sonicare desde la App Store o desde Google Play.
- 2 Compruebe que su dispositivo móvil tenga activada la función Bluetooth antes de abrir la aplicación. Consulte la configuración de su dispositivo móvil para activar Bluetooth.
- 3 Abra la aplicación de Sonicare.
- 4 Para conectar el cepillo dental a la aplicación, retire el mango del cargador y presione el botón modo/intensidad.
- 5 Siga las instrucciones de la aplicación de Sonicare mostradas en su dispositivo móvil. La aplicación se conecta automáticamente al cepillo dental. Si el cepillo dental no se conecta, siga los pasos de resolución de problemas de la aplicación.

Nota: Para una captura de datos óptima, mantenga su dispositivo móvil cerca durante el cepillado.

b. Sensor de presión

El Philips Sonicare está equipado con un sensor avanzado que mide la presión que aplica al cepillarse. Si aplica demasiada presión, el cepillo dental proporcionará comentarios inmediatamente para indicarle que necesita reducir la presión. Los comentarios se darán de dos diferentes maneras:

- 1 Puede experimentar un cambio en la vibración y por lo tanto en la sensación del cepillado.
- 2 La luz de advertencia de presión del anillo de luz se encenderá en color morado.

Si recibe una advertencia, reduzca la presión. La luz se apagará y la sensación de cepillado se ajustará a la sensación original.

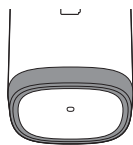

Activar o desactivar el sensor de presión

- 1 Coloque el mango con un cabezal de cepillo en el cargador conectado.
- 2 El sensor de presión se activa manteniendo presionado el botón modo/intensidad y presionando el botón de encendido dos veces mientras está en el cargador. El mango hará bip dos veces para confirmar que está activado.
- 3 El sensor de presión se inactiva manteniendo presionado el botón modo/intensidad y presionando el botón de encendido dos veces mientras está sobre un cargador. El mango hará bip una vez para confirmar que está desactivado.

c. Recordatorio de reemplazo del cabezal de cepillo

tongue care



El Philips Sonicare está equipado con una característica inteligente que da seguimiento al uso del cabezal de cepillo. Según la presión que aplique y la cantidad de tiempo que lo use, la luz del recordatorio de cabezal de cepillo le recuerda cambiarlo. Es importante cambiar el cabezal de cepillo a tiempo para garantizar la mejor limpieza y cuidado de sus dientes.

Cuando la luz de reemplazo de cabezal de cepillo color ámbar comienza a parpadear debería reemplazar el cabezal.

Activar o desactivar el recordatorio de reemplazo del cabezal de cepillo

- 1 Coloque el mango en el cargador enchufado.
- 2 El recordatorio de reemplazo de cabezal de cepillo se activa manteniendo presionado el botón modo/intensidad y presionando el botón de encendido tres veces mientras se encuentra en el cargador. El mango hará bip dos veces para confirmar que está activado.
- 3 El recordatorio de reemplazo de cabezal de cepillo se desactiva manteniendo presionado el botón modo/intensidad y presionando el botón de encendido tres veces mientras se encuentra en el cargador. El mango hará bip una vez para confirmar que está desactivado.

d. BrushPacer



El BrushPacer es un temporizador de intervalos que tiene un bip corto y pausa para recordarle que cepille diferentes secciones de su boca. Según el modo de cepillado que haya seleccionado (see 'Modos de cepillado'), El BrushPacer hace bip a diferentes intervalos durante el ciclo de cepillado.

e. Inicio Fácil

La función Easy-start aumenta paulatinamente la potencia a lo largo de los primeros 14 cepillados para ayudarle a acostumbrarse al cepillado con Philips Sonicare. La característica de Inicio Fácil funciona en todos los modos menos en TongueCare+. Este modelo de Sonicare de Philips viene con la característica de Inicio Fácil desactivada.

Activar o desactivar la función Inicio Fácil

- 1 Coloque el mango en el cargador enchufado.
- 2 Inicio fácil se activa manteniendo presionado el botón modo/intensidad y presionando el botón de encendido una vez mientras está en el cargador. El mango hará bip dos veces para confirmar que está activado.
- 3 EL inicio rápido está desactivado por modo/intensidad y presionando el botón de encendido una vez mientras está en el cargador. El mango hará bip una vez para confirmar que está desactivado.

Nota: No se recomienda utilizar la función Easy-start más allá del periodo inicial de regulación, ya que reduce la eficacia de Philips Sonicare en la eliminación de la placa.

Nota: Cada una de las primeras 14 cepilladas debe ser de por lo menos 1 minuto de duración para recorrer correctamente el ciclo de Inicio Fácil.

Nota: Para lograr una eficacia clínica, se necesita desconectar Inicio Fácil.

f. Estuche de viaje (tipos específicos solamente)

El Philips Sonicare viene con un estuche de viaje para que viajar con el cepillo dental sea más cómodo. Está diseñado para acomodar el mango del cepillo dental eléctrico y dos cabezales de cepillo. Algunos modelos vienen con un estuche de viaje de carga USB que se conecta a la laptop con un USB; esto permite cargar el Philips Sonicare cuando viaje. Para obtener información sobre cómo cargar el Philips Sonicare con el estuche de viaje, consulte 'Estado y carga de la batería'.

Estado y carga de la batería

Uso del vaso cargador (tipos específicos solamente)

- 1 Conecte la base del cargador en el enchufe de pared.
- 2 Posicione el vaso cargador sobre la base de carga y coloque el mango en el vaso.

El indicador de carga destella luz blanca hasta que el cepillo está totalmente cargado.

Carga con el estuche de viaje (tipos específicos solamente)

- 1 Coloque el mango en el estuche cargador de viaje.
- 2 Conecte el estuche de viaje de carga a una computadora con denominación UL 60950-1 y IEC 60950-1, laptop, cubo USB, receptáculo USB o adaptador de pared. El cable USB está unido al estuche de viaje y almacenado en el compartimento para guardar el cable.
- 3 El adaptador de pared debe tener la salida marcada Clase 2 o los requisitos de la fuente de electricidad limitada (LPS) y compatible con las calificaciones eléctricas escritas en el estuche de viaje.

- 4 La indicación de la batería destella luz blanca hasta que el cepillo está totalmente cargado.

Importante: El adaptador de pared debe ser una fuente de voltaje segura compatible con las calificaciones eléctricas escritas en el dispositivo.

Importante: Solo los modelos de cepillo dental HX993W, HX993B, HX993P, HX993S, HX993L se pueden cargar en el estuche de viaje. Otros productos y baterías no son compatibles con el estuche de viaje.

Nota: El Philips Sonicare se tarda al menos 24 horas para cargar completamente. No tiene que cargar el mango por completo antes del primer uso, ya que el mango viene precargado. Sin embargo, se recomienda cargarlo totalmente después del primer uso.

Nota: Este cargador está diseñado para cargar correctamente solo un mango a la vez. Este cargador no es compatible con otros modelos de Philips Sonicare.

Nota: No lleve objetos metálicos en el estuche de viaje, ya que la carga puede verse afectada y puede causar que el cargador se sobre caliente.

Limpieza

Nota: No limpie la cabeza del cepillo, el mango o el estuche de viaje en la lavadora de trastes.

Mango del cepillo dental

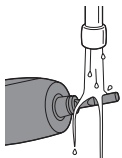

- 1 Quite el cabezal del cepillo y enjuague la zona del eje metálico con agua caliente. Asegúrese de eliminar todos los restos de pasta de dientes.

Nota: No empuje la junta de goma del eje metálico con ningún objeto afilado, ya que podría dañarla.

- 2 Limpie la superficie del mango con un paño húmedo.

Nota: No use alcohol isopropílico, vinagre o blanqueador para limpiar el mango ya que esto puede causar decoloración.

Cabezal de cepillado

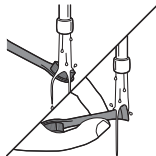

- 1 Enjuague siempre el cabezal y las cerdas después de cada uso.
- 2 Extraiga el cabezal del cepillo del mango y enjuague la conexión del cabezal al menos una vez a la semana con agua tibia.

Cargador y estuche de viaje

- 1 Desenchufe el cargador y el estuche de viaje antes de limpiarlo.
- 2 Use un paño húmedo para limpiar la superficie del cargador y del estuche de viaje.

Vaso

- 1 Limpie el vaso con agua y un poco de jabón suave.
 - 2 Seque el vaso con una toalla suave.
- El vaso se puede lavar en el lavavajillas.

Almacenamiento

Si no va a utilizar el Sonicare de Philips por un periodo largo de tiempo, desconecte el cargador de la toma de corriente, límpielo y guárdelo en un lugar seco y fresco lejos de la luz directa del sol.

Localizar el número de modelo

Vea la parte inferior del mango del cepillo dental Philips Sonicare para el número de modelo (HX992W, HX992B, HX992P, HX992S, HX992L, HX993W, HX993B, HX993P, HX993S, HX993L)

Disposición



Este aparato posee una batería recargable que debe desecharse apropiadamente. Contacte a sus oficinas locales o externos para mayor información acerca del manejo final de la batería. También puede llamar al número 1-800-8-BATTERY o visitar www.rbrc.com para saber dónde puede depositarlas.

Para obtener ayuda visite nuestro sitio web www.philips.com/support o llame gratuitamente al número 1-800-243-3050.

Remover la batería recargable

Advertencia: No quite la batería recargable hasta que deseche el aparato. Asegúrese de que la batería está completamente descargada cuando la quite.

Para extraer la batería recargable se necesita una toalla o paño, un martillo y un destornillador plano normal. Tenga en cuenta las medidas de seguridad básicas cuando siga los procedimientos descritos a continuación. Asegúrese de proteger sus ojos, manos, dedos y la superficie en la que trabaja.

- 1 Para agotar la carga de la batería recargable, quite el mango del cargador, encienda su Philips Sonicare y déjelo funcionar hasta que se pare. Repita esto hasta que ya no pueda encender el Philips Sonicare.



- 2 Extraiga y deseche el cabezal del cepillo. Cubra el mango completo con una toalla o paño.

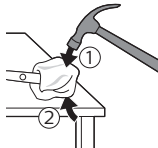

- 3 Sostenga la parte superior del mango con una mano y golpee la carcasa del mango 0,5 pulgadas por encima del extremo inferior. Usando un martillo, golpee con firmeza sobre los 4 lados para retirar la tapa.

Nota: Es posible que necesite golpear varias veces para romper las piezas de encaje a presión internas.

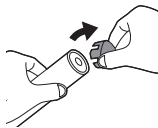

- 4 Retire la tapa del mango del cepillo. Si no puede retirar la tapa de la carcasa con facilidad, repita el paso 3 hasta que la tapa quede liberada.

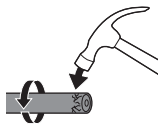

- 5 Con el mango sostenido al revés, presione el eje sobre una superficie dura. Si los componentes internos no se desprenden fácilmente de la carcasa, repita el paso 3 hasta que los componentes internos queden liberados.

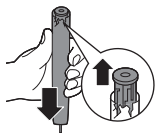

- 6 Quite la cubierta de goma de la batería.

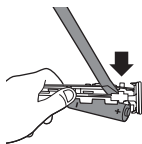

- 7 Meta a presión el destornillador entre la batería y el armazón negro en la parte inferior de los componentes internos. Entonces haga palanca con el destornillador, separándolo de la batería, para romper la parte inferior del armazón negro.

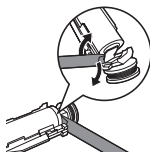

- 8 Inserte el destornillador entre el fondo de la batería y el armazón negro para romper la pestaña metálica que une la batería con el circuito impreso verde. Esto liberará el extremo inferior de la batería del armazón.

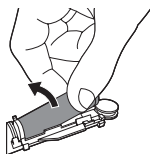

- 9 Sostenga la batería y jale para separarla de los componentes internos y romper la segunda pestaña metálica de la batería.

Precaución: Tenga cuidado con los bordes afilados de las pestañas de la batería para evitar lesionarse los dedos.

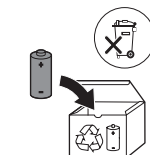

- 10 Cubra los contactos de la batería con cinta para evitar cortos circuitos provocados por cargas residuales de la batería. La batería recargable se puede reciclar y el resto de materiales se pueden desechar de manera adecuada.

Declaración de cumplimiento de la FCC

Este dispositivo cumple con el Artículo 15 de las Normas de la FCC. El funcionamiento está sujeto a las dos siguientes condiciones:

- 1 Este dispositivo no puede causar interferencia perjudicial, y
- 2 Este dispositivo debe aceptar cualquier interferencia que reciba, inclusive aquella que pueda causar un funcionamiento no deseado.

Los cambios o modificaciones no aprobadas expresamente por Philips Oral Healthcare podrían anular la autoridad del usuario de operar el equipo.

Declaración de cumplimiento de Industry Canada

Este dispositivo cumple con los estándares RSS de extensión de licencia de Industry Canada.

El funcionamiento está sujeto a las dos condiciones siguientes:

- 1 Este dispositivo no puede causar interferencia y
- 2 Este dispositivo debe aceptar cualquier interferencia, inclusive aquella que pueda causar un funcionamiento no deseado del dispositivo.

Garantía y asistencia

La garantía de Philips cubre los productos por un periodo de 2 años después de la fecha de compra. Philips se hará cargo de la reparación o sustitución de los defectos debidos a materiales defectuosos o de fabricación, siempre y cuando se presente una prueba convincente de compra en el plazo estipulado. Philips recomienda el uso de cabezales de Sonicare originales para obtener un rendimiento óptimo. El uso de otros cabezales podría dañar su cepillo de dientes Sonicare y limitar la protección de la garantía. Póngase en contacto con nuestro Servicio de Atención al Cliente al 1-800-682-7664 (en Norteamérica). Fuera de Norteamérica, póngase en contacto con el Centro de Atención al Cliente de Philips en su país. Información en Internet: **www.sonicare.com** (Norteamérica) o **www.philips.com/support** (fuera de Norteamérica).

EXCLUSIONES DE LA GARANTÍA

No están cubiertos por la garantía:

- Cabezales del cepillo.
- Deterioros causados por piezas de repuesto no autorizadas o cabezales no autorizados.
- Deterioros causados por uso inapropiado, abusos, negligencias, alteraciones o reparaciones no autorizadas.
- Desgaste normal, incluyendo arañazos, desportilladuras, abrasiones, decoloraciones o pérdida gradual del color.

GARANTÍAS IMPLÍCITAS

TODA GARANTÍA IMPLÍCITA, INCLUIDAS LAS GARANTÍAS IMPLÍCITAS DE COMERCIALIZACIÓN Y APTITUD PARA UN FIN PARTICULAR, ESTARÁN LIMITADAS A LA DURACIÓN DE LAS GARANTÍAS EXPRESAS ESTABLECIDAS ANTERIORMENTE. EN ALGUNOS ESTADOS NO SE APLICAN LÍMITES EN LA DURACIÓN DE LA GARANTÍA.

LIMITACIÓN DE RECURSOS

EN NINGÚN CASO PHILIPS O CUALQUIERA DE SUS EMPRESAS AFILIADAS O SUBSIDIARIAS SERÁ RESPONSABLE DE DAÑOS ESPECIALES, INCIDENTALES O CONSECUENCIALES DEL INCUMPLIMIENTO DE LA GARANTÍA O DEL CONTRATO, NEGLIGENCIA, AGRAVIO O CUALQUIER OTRA BASE LEGAL. ESTOS DAÑOS INCLUYEN, SIN LÍMITE, PÉRDIDA DE AHORROS O INGRESOS; LUCRO CESANTE; PÉRDIDA DE USO; RECLAMACIONES DE TERCEROS, INCLUYENDO, SIN LÍMITE, DENTISTAS E HIGIENISTAS DENTALES; Y COSTE DE EQUIPO O SERVICIOS SUSTITUTIVOS. EN ALGUNOS ESTADOS NO SE ADMITE LA EXCLUSIÓN O LIMITACIÓN DE DAÑOS INCIDENTALES O CONSECUENCIALES.

MISES EN GARDE IMPORTANTES

**Avertissement : LISEZ TOUTES LES
INSTRUCTIONS AVANT D'UTILISER
L'APPAREIL**

Lorsque vous utilisez des appareils électriques, surtout en présence d'enfants, suivez toujours les mesures de sécurité fondamentales, notamment :

DANGER

Pour éviter tout risque d'électrocution :

- 1 Évitez en tout temps de placer et de ranger le chargeur trop près de l'eau.
- 2 Ne touchez pas le produit s'il est tombé dans l'eau. Débranchez immédiatement l'appareil de la prise de courant.
- 3 N'utilisez jamais un chargeur dont le cordon ou la prise est endommagé.

AVERTISSEMENTS

Pour diminuer tout risque de brûlure, d'électrocution, d'incendie ou de blessure corporelle :

- 1 N'utilisez pas d'autres accessoires que ceux recommandés par le fabricant.
- 2 Ne branchez pas le produit sur une prise de courant dont la tension est autre que celle indiquée sous le produit. Ce produit est conçu pour fonctionner à des tensions comprises entre 100 et 240 volts. Les convertisseurs de

tension ne garantissent pas la compatibilité de tension.

- 3 Ne branchez jamais de force la fiche sur une prise de courant. Si la fiche ne s'insère pas facilement dans la prise, n'utilisez pas l'appareil.
- 4 Cessez d'utiliser le produit si vous constatez que l'un de ses composants (tête de brosse, manche, chargeur, etc.) est endommagé de quelque façon que ce soit.
- 5 Il est impossible de remplacer le cordon d'alimentation. Si le cordon d'alimentation est endommagé, vous devez mettre le chargeur au rebut.
- 6 Tenez le cordon d'alimentation à l'écart des surfaces chauffantes.
- 7 N'utilisez pas le chargeur à l'extérieur ou près de surfaces chauffantes.
- 8 Ce produit ne contient aucune pièce réparable par l'utilisateur. Reportez-vous à « Garantie et assistance » si le produit ne fonctionne pas correctement ou s'il doit être réparé.
- 9 Ce produit doit être utilisé uniquement aux fins décrites dans le présent document ou conformément aux recommandations de votre dentiste.
- 10 Ce produit ne doit pas être utilisé par des personnes (incluant des enfants) ayant des capacités physiques, sensorielles ou mentales réduites ou n'ayant pas l'expérience et les connaissances nécessaires, à moins qu'elles ne soient sous la surveillance d'une personne responsable de leur sécurité ou qu'elles aient reçu de cette personne des directives concernant l'utilisation du produit.

- 11 Les enfants doivent être surveillés pour s'assurer qu'ils ne s'amuse pas avec le produit.
- 12 La Philips Sonicare est un appareil prévu pour des soins personnels et ne doit pas être utilisée par plusieurs patients dans les cabinets ou établissements dentaires.
- 13 Lorsque vous souhaitez recharger le manche de la brosse dans son étui de transport, servez-vous d'un concentrateur USB, d'une prise USB double ou d'un ordinateur homologué UL.
- 14 Si vous rechargez le manche de la brosse à dents au moyen d'un ordinateur, il est préférable que ce dernier soit à l'écart des sources d'eau (p. ex., évier ou bain) afin d'éviter les risques d'électrocution.
- 15 Afin de recharger efficacement votre brosse à dents Philips Sonicare, ne placez pas votre chargeur sur une surface métallique magnétique.
- 16 Il n'est pas prévu que du personnel qualifié puisse réparer le produit en cas de panne ou de composants défectueux (l'unité peut être mise au rebut).
- 17 Pour effectuer un branchement sur une prise en dehors des États-Unis, utilisez un chargeur dont la configuration convient à la prise de courant.
- 18 Il ne doit être utilisé que pour l'usage décrit dans ce manuel. N'utilisez pas d'accessoires qui ne sont pas recommandés par le fabricant.

MISES EN GARDE D'ORDRE MÉDICAL

- 1 Consultez votre dentiste avant d'utiliser ce produit si vous avez subi une chirurgie buccale ou gingivale au cours des 2 derniers mois.
- 2 Consultez votre dentiste si vos gencives saignent anormalement après vous être brossé les dents avec ce produit ou si le saignement persiste après 1 semaine d'utilisation.
- 3 Si vous ressentez de la douleur en utilisant ce produit, consultez votre dentiste.
- 4 Ce produit est conforme aux normes de sécurité relatives aux appareils électromagnétiques. Si vous avez un stimulateur cardiaque ou tout autre dispositif implanté, consultez votre médecin ou le fabricant du dispositif implanté avant d'utiliser cet appareil.
- 5 Pour toute autre question d'ordre médical, consultez votre médecin.

Champs électromagnétiques (CEM)

Cet appareil Philips est conforme à toutes les normes et réglementations relatives à l'exposition aux champs électromagnétiques.

CONSERVEZ
CES
CONSIGNES

Directive concernant l'équipement radioélectrique

- L'équipement radioélectrique de ce produit fonctionne entre 2402 et 2480 MHz
- La puissance radioélectrique maximale transmise par l'équipement radioélectrique est de +3 dBm

Introduction

Félicitations pour votre achat et bienvenue dans l'univers Philips! Pour profiter pleinement des avantages de l'assistance Philips, enregistrez votre produit à l'adresse www.philips.com/welcome ou par l'intermédiaire de l'application Philips Sonicare.

Votre brosse à dents Philips Sonicare (Fig. 1)

- 1 Capuchon de protection hygiénique
- 2 Les têtes de brosse;
- 3 Manche
- 4 Bouton marche/arrêt
- 5 Intensité lumineuse
- 6 Bouton Mode/Intensité
- 7 Voyant de mode
- 8 Voyant de rappel de remplacement de tête de brosse
- 9 Voyant de charge
- 10 Anneau lumineux
- 11 Base de recharge
- 12 Étui de voyage
- 13 Compartiment de rangement du cordon
- 14 Cordon USB (intégré)
- 15 Verre chargeur

Remarque : Le contenu de la boîte peut varier selon le modèle acheté.

Les têtes de brosse;

Votre brosse à dents Philips Sonicare est livrée avec une gamme de têtes de brosse qui sont conçues pour offrir des résultats supérieurs pour vos besoins de soins bucco-dentaires.

Le nombre et le type de têtes de brosse peuvent changer en fonction du type de brosse à dents que vous avez acheté.



- 1 Tête de brosse Premium Plaque Control
- 2 Tête de brosse Premium Gum Care
- 3 Tête de brosse Premium White
- 4 Tête de brosse Tongue Care+ (certains modèles seulement)

Reconnaissance de tête de brosse intelligente

Les têtes de brosse Premium Plaque Control, Premium Gum Care, Premium White et Tongue Care+ sont dotées d'une technologie intelligente de reconnaissance de la tête de brosse.

Une micro-puce à l'intérieur de la tête de brosse communique avec le manche de la brosse à dents. Ainsi, lorsque vous attachez une tête de brosse, le manche la reconnaît automatiquement et sélectionne le mode et le niveau d'intensité recommandés afin d'optimiser la qualité du brossage.

Grâce à cette fonctionnalité, la brosse à dents suit également votre utilisation et vous propose un rappel personnalisé lorsque la tête de la brosse doit être remplacée afin de vous fournir les meilleurs résultats de soins bucco-dentaires.

Modes de brossage

Votre brosse à dents électrique est dotée de 5 modes différents afin de répondre à tous vos besoins de soins bucco-dentaires (certains modèles sont livrés avec 4 modes de brossage uniquement). Les modes suivants sont disponibles :

Mode Propreté

Le mode Propreté est d'une durée de 2 minutes. Préférentiellement utilisé avec la tête de brosse Premium Plaque Control et au niveau d'intensité 3, il vous procure un nettoyage complet et approfondi. Pour obtenir des résultats optimaux, suivez les instructions ci-dessous.

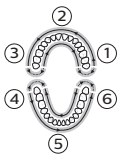

- 1 Commencez par brosser les dents de la mâchoire supérieure à droite (segment 1) pendant 20 secondes, sur la surface externe et la surface interne, puis les dents de la mâchoire supérieure du devant (segment 2). Brossez de la même manière les segments 3 à 6 afin d'assurer un brossage uniforme des 6 segments de la bouche. Vous entendrez un bip toutes les 20 secondes, ce qui vous indique qu'il est temps de passer au segment suivant.

Mode Blancheur+

Le mode Blancheur+ est d'une durée de 2 minutes 40 secondes et est préférentiellement utilisé avec la tête de brosse Premium White et au niveau d'intensité 3. Pour obtenir des résultats optimaux, suivez les instructions ci-dessous.

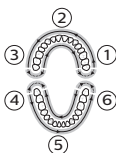

1 Commencez par brosser les dents de la mâchoire supérieure à droite (segment 1) pendant 20 secondes, puis les dents de la mâchoire supérieure du devant (segment 2). Brossez de la même manière les segments 3 à 6 afin d'assurer un brossage uniforme des 6 parties de la bouche.

2 Après le brossage des 6 segments, la brosse à dents passe automatiquement en mode polissage.

3 Pour polir vos dents, brossez la surface externe des dents de la mâchoire supérieure pendant 20 secondes (segment 2), puis brossez la surface externe des dents de la mâchoire inférieure pendant 20 secondes (segment 5). Après les deux minutes de brossage, le mouvement de la brosse durant le mode polissage laissera une sensation différente. Le son émis sera également différent.

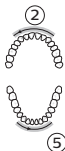

Mode Santé des gencives

Le mode Santé des gencives est d'une durée de 3 minutes 20 secondes et est préférablement utilisé avec la tête de brosse Premium Gum Care et au niveau d'intensité 3. Pour obtenir des résultats optimaux, suivez les instructions ci-dessous :

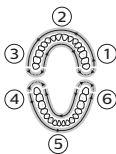

1 Commencez par brosser les dents de la mâchoire supérieure à droite (segment 1) pendant 20 secondes, sur la surface externe et la surface interne, puis les dents de la mâchoire supérieure du devant (segment 2). Brossez de la même manière les sections 3 à 6 afin d'assurer un brossage uniforme des 6 segments de la bouche.

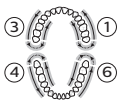

- 2 Ensuite, pour fournir à vos gencives des soins optimaux, brossez la surface externe et la surface interne des dents postérieures de la mâchoire supérieure pendant 20 secondes (segment 1), puis brossez la surface externe et la surface interne des dents de la mâchoire supérieure du côté gauche pendant 20 secondes (segment 3).

Continuez à broser la surface externe et la surface interne des dents postérieures de la mâchoire inférieure à droite pendant 20 secondes (segment 4), puis brossez la surface externe et la surface interne des dents postérieures de la mâchoire inférieure à gauche (segment 6) pendant encore 20 secondes. Après les deux premières minutes du mode, le mouvement de brosseage laissera une sensation différente. Le son émis sera également différent.

Mode Nettoyage en profondeur+

Le mode Nettoyage en profondeur+ diffère selon que le manche est connecté ou non à l'application. En mode connecté, le mode Nettoyage en profondeur+ fonctionne pendant deux minutes et fournit des informations à la fonction BrushPacer toutes les 20 secondes. En mode non connecté, le mode Nettoyage en profondeur+ fonctionne pendant trois minutes et fournit des informations à la fonction BrushPacer toutes les 30 secondes. Pour obtenir des résultats optimaux en mode non connecté, suivez les instructions ci-dessous :

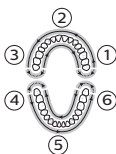

- Commencez par brosser les dents de la mâchoire supérieure à droite (segment 1) pendant 30 secondes, sur la surface externe et la surface interne, puis les dents de la mâchoire supérieure du devant (segment 2). Brossez de la même manière les segments 3 à 6 afin d'assurer un brossage uniforme des 6 segments de la bouche.

Mode Tongue Care (certains types seulement)

Le mode Tongue Care est d'une durée de 20 secondes et est préférablement utilisé avec la tête de brosse Tongue Care+ et au niveau d'intensité 1. Pour obtenir des résultats optimaux, suivez les instructions ci-dessous :

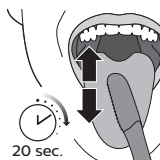

- 1 Mouillez les micro-soies et brossez-vous la langue dans un mouvement de va-et-vient. Faites un nettoyage en profondeur d'une manière qui ne vous cause pas d'inconfort.
- 2 Rincez-vous la bouche et répétez deux fois la procédure.

En fonction de la tête de brosse que vous fixerez, la sélection du mode se fera automatiquement. Vous pouvez utiliser le bouton Mode/Intensité pour modifier manuellement le mode ou l'intensité. Appuyez sur le bouton Mode/Intensité avant le brossage pour modifier le mode, et appuyez sur ce bouton pendant le brossage pour régler le niveau d'intensité. Le manche sélectionnera le même mode et la même intensité la prochaine fois que vous fixerez la même tête de brosse. Vous pouvez revenir au réglage initial recommandé pour votre tête de brosse. Pour cela, procédez manuellement au réglage décrit ci-dessus.

Remarque : Lorsque la brosse à dents Philips Sonicare est utilisée dans le cadre d'études cliniques, afin qu'elle atteigne l'efficacité voulue, elle doit être utilisée à haut niveau d'intensité et en mode Propreté (pour l'élimination des taches), en mode Blancheur+ (pour l'élimination de la plaque), en mode Santé des gencives (pour les soins des gencives) ou en mode Nettoyage en profondeur (pour un brossage approfondi).

Réglages d'intensité

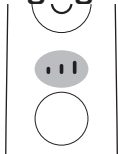

Votre brosse à dents électrique vous donne la possibilité de choisir parmi 3 niveaux d'intensité : Faible, moyen et intense. En fonction de la tête de brosse que vous fixerez, la sélection de l'intensité se fera automatiquement. Si vous souhaitez passer à une intensité différente, vous pouvez le faire en appuyant sur le bouton Mode/Intensité pendant le brossage. Pour obtenir des résultats optimaux, il est recommandé d'utiliser l'intensité sélectionnée automatiquement. L'intensité ne peut pas être modifiée lorsque le manche est mis hors tension ou en pause.

Utilisation de la brosse à dents Philips Sonicare

Directives de brossage



- 1 Fixez la tête (voir 'Les têtes de brosse;') de brosse souhaitée. Alignez la tête de brosse afin que les soies soient dans le même axe que l'avant du manche.

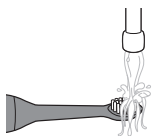

2 Humidifiez les soies.



3 Appliquez une petite quantité de dentifrice sur ces dernières.

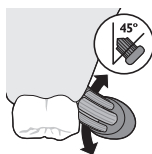

4 Placez les soies de la tête de brosse sur les dents, légèrement de biais (45 degrés), en appuyant fermement pour qu'elles touchent les gencives ou se placent légèrement sous les gencives. Une modification de la vibration, une modification légère du son et l'allumage de l'anneau lumineux vous alertent lorsque vous appliquez trop de pression en vous brossant les dents.

Remarque : Maintenez en permanence le centre de la brosse en contact avec les dents.

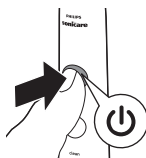

5 Appuyez sur le bouton marche/arrêt pour mettre l'appareil Philips Sonicare en marche.



- 6 Appliquez une légère pression pour optimiser l'efficacité de la brosse Philips Sonicare. Brossez-vous les dents en faisant un léger mouvement de va-et-vient, de sorte que les soies atteignent les espaces interdentaires. Continuez ce mouvement pendant tout le cycle de brossage.

Remarque : Les soies doivent s'évaser légèrement. Ne frottez pas.



- 7 Pour nettoyer la surface intérieure des dents avant, inclinez le manche de la brosse à dents en position intermédiaire et effectuez plusieurs mouvements de brosse verticaux sur chaque dent, en prenant soin de les faire se chevaucher.

Votre Philips Sonicare est sans danger pour :

- les appareils orthodontiques (les têtes de brosse s'useront plus rapidement dans ce cas),
- les restaurations dentaires (obturations, couronnes, facettes).

Fonctionnalités et accessoires

- a Application
- b Capteur de pression
- c Rappel de remplacement de tête de brosse
- d BrushPacer
- e Fonction Easy-Start
- f Étui de voyage (certains modèles seulement)
- g Support de tête de brosse (certains modèles seulement)

a. Application

Votre brosse à dents Philips Sonicare est compatible avec Bluetooth et vous permet d'obtenir des soins bucco-dentaires de qualité supérieure grâce à l'application Philips Sonicare.

L'utilisation de Philips Sonicare vous aidera à améliorer vos habitudes en matière de soins de santé bucco-dentaires. Elle vous fournit des informations en temps réel pendant le brossage, vous informe si vous avez oublié des taches au cours du brossage, suit votre comportement de brossage au fil du temps et vous fournit des conseils et des astuces utiles pour que votre bouche soit plus saine que jamais. Pour que vous puissiez profiter pleinement de votre Philips Sonicare, nous vous conseillons de suivre les étapes suivantes :

Connexion de votre brosse à dents

- 1 Téléchargez l'application Philips Sonicare à partir de l'App Store d'Apple ou de Google Play Store.
- 2 Vérifiez que la fonctionnalité Bluetooth est activée sur votre appareil mobile avant d'ouvrir l'application. Vérifiez les paramètres de votre appareil mobile pour activer le Bluetooth.
- 3 Ouvrez l'application Sonicare.
- 4 Pour brancher la brosse à dents à l'application, retirez le manche du chargeur et appuyez sur le bouton Mode/Intensité.
- 5 Suivez les instructions de l'application Sonicare qui s'affichent sur votre appareil mobile. L'application se connecte automatiquement à la brosse à dents. Si la brosse à dents ne se connecte pas, suivez les étapes de dépannage fournies dans l'application.

Remarque : Pour garantir la capture optimale des données, maintenez votre appareil mobile à proximité pendant que vous vous brossez les dents.

b. Capteur de pression

Votre brosse à dents Philips Sonicare est dotée d'un capteur évolué qui mesure la pression appliquée pendant le brossage. Si vous appliquez une pression trop forte, la brosse à dents réagit immédiatement pour indiquer que vous devez diminuer la pression appliquée. La rétroaction vous est fournie de deux manières :

- 1 Vous sentirez un changement dans la vibration et dans la sensation de brossage.
- 2 Le témoin de pression de l'anneau lumineux s'allume en violet.

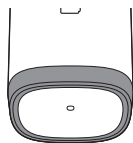

Si vous recevez une alerte, diminuez la pression que vous appliquez. L'anneau lumineux s'éteint et la sensation de brossage redevient conforme à la sensation d'origine.

Activation ou désactivation du capteur de pression

- 1 Fixez une tête de brosse sur le manche et placez ce dernier dans le chargeur branché.
- 2 Pour activer le capteur de pression, le manche étant sur le chargeur, appuyez sur le bouton Mode/Intensité et appuyez deux fois sur le bouton d'alimentation. Le manche émet deux signaux sonores pour confirmer qu'il est activé.
- 3 Pour désactiver le capteur de pression, le manche étant sur le chargeur, appuyez sur le bouton Mode/Intensité et appuyez deux fois sur le bouton d'alimentation. Le manche émet un signal sonore pour confirmer qu'il est désactivé.

c. Rappel de remplacement de tête de brosse

tongue care



Votre brosse à dents Philips Sonicare est dotée d'une fonction intelligente qui suit l'usure de la tête de votre brosse. En fonction de la pression que vous appliquez et de la durée de l'utilisation, le témoin de rappel de remplacement de la tête de brosse vous rappelle de changer la tête de votre brosse. Il est important de changer la tête de votre brosse dans les délais afin de garantir le meilleur nettoyage et les meilleurs soins pour vos dents.

Lorsque le voyant orange de remplacement de la tête de brosse clignote, il est temps de remplacer la tête de votre brosse.

Activation et désactivation du rappel de remplacement de la tête de brosse

- 1 Placez le manche sur le chargeur branché.
- 2 Pour activer le rappel du remplacement de la tête de brosse, le manche étant sur le chargeur, appuyez sur le bouton Mode/Intensité et appuyez trois fois sur le bouton d'alimentation. Le manche émet deux signaux sonores pour confirmer qu'il est activé.
- 3 Pour désactiver le rappel du remplacement de la tête de brosse, le manche étant sur le chargeur, appuyez sur le bouton Mode/Intensité et appuyez trois fois sur le bouton d'alimentation. Le manche émet un signal sonore pour confirmer qu'il est désactivé.

d. BrushPacer



La fonction BrushPacer est un minuteur à intervalles qui émet un bref signal sonore et suspend le cycle pour vous rappeler de brosser les différentes parties de votre bouche. Les signaux du BrushPacer sont émis à différents intervalles au cours du cycle de brossage en fonction du mode de brossage choisi (voir 'Modes de brossage').

e. Fonction Easy-Start

La fonction Easy-start augmente progressivement la puissance lors des 14 premiers brossages pour vous permettre de vous habituer à la Philips Sonicare. La fonction Easy-Start fonctionne dans tous les modes, sauf TongueCare+. La fonction Easy-Start est désactivée par défaut sur le modèle Philips Sonicare.

Activation ou désactivation de la fonction Easy-Start

- 1 Placez le manche sur le chargeur branché.
- 2 Pour activer la fonction Easy-Start, le manche étant sur le chargeur, appuyez sur le bouton Mode/Intensité et appuyez une fois sur le bouton d'alimentation. Le manche émet deux signaux sonores pour confirmer qu'il est activé.
- 3 Pour désactiver la fonction Easy-Start, le manche étant sur le chargeur, appuyez sur le bouton Mode/Intensité et appuyez une fois sur le bouton d'alimentation. Le manche émet un signal sonore pour confirmer qu'il est désactivé.

Remarque : Il est recommandé de ne pas dépasser la période initiale d'utilisation de la fonction Easy-start, sous peine de réduire l'efficacité de la brosse à dents Philips Sonicare dans l'élimination de la plaque dentaire.

Remarque : Chacun des 14 premiers cycles de brossage doit durer au moins 1 minute pour que la fonction Easy-Start se déroule correctement.

Remarque : Pour que la brosse atteigne une efficacité clinique, la fonction Easy-Start doit être désactivée.

f. Étui de voyage (certains modèles seulement)

Votre Philips Sonicare est livré avec un étui de voyage pour faciliter le transport de votre brosse à dents électrique lorsque vous êtes en déplacement. L'étui est conçu pour accueillir le manche de la brosse à dents électrique et deux têtes de brosse. Certains modèles sont livrés avec un étui de recharge de voyage USB qui se branche sur le port USB de votre ordinateur portable, ce qui vous permet de recharger votre Philips Sonicare lorsque vous êtes en déplacement. Pour obtenir de plus amples renseignements sur la recharge de votre Philips Sonicare avec l'étui de voyage, consultez la section « État de la pile et recharge de la pile ».

État de la pile et recharge de la pile

Recharge avec verre (certains modèles seulement)

- 1 Branchez la base du chargeur sur une prise murale.
- 2 Placez le verre chargeur sur la base de recharge et placez le manche dans le verre.

L'indicateur de charge clignote en blanc jusqu'à ce que votre brosse à dents soit complètement chargée.

Recharge avec étui de voyage (certains modèles seulement)

- 1 Placez le manche dans l'étui de transport de recharge.
- 2 Branchez l'étui de recharge à un ordinateur, un ordinateur portable, un concentrateur USB, une prise USB ou un adaptateur mural homologués UL 60950-1 et IEC 60950-1. Le cordon USB est fixé à l'étui de voyage et stocké dans le compartiment de rangement du cordon.
- 3 L'adaptateur mural doit comporter une sortie de classe 2 ou répondre aux exigences en matière de source d'alimentation limitée (LPS) et être compatible avec les caractéristiques électriques indiquées sur l'étui de transport.
- 4 L'indicateur de la pile clignote en blanc jusqu'à ce que votre brosse à dents soit complètement chargée.

Important : L'adaptateur mural doit être une source de tension extrêmement basse et sécuritaire, compatible avec les caractéristiques électriques indiquées sur l'appareil.

Important : Seuls les modèles de brosses à dents HX993W, HX993B, HX993P, HX993S et HX993L peuvent être chargés dans l'étui de voyage. Les autres produits et piles ne sont pas compatibles avec l'étui de voyage.

Remarque : La période de charge complète de votre Philips Sonicare est d'au moins 24 heures. Vous n'avez pas besoin de recharger complètement votre manche avant la première utilisation, car le manche est préchargé. Cependant, il est recommandé de le recharger complètement après la première utilisation.

Remarque : Ce chargeur est conçu pour ne recharger qu'un manche à la fois. Ce chargeur n'est

pas compatible avec d'autres modèles de brosses à dents Philips Sonicare.

Remarque : Ne placez aucun objet métallique dans l'étui de voyage pour ne pas gêner le chargement du manche ni provoquer une surchauffe du chargeur.

Nettoyage

Remarque : Ne mettez ni la tête de brosse, ni le manche, ni l'étui de voyage au lave-vaisselle.

Manche de la brosse à dents

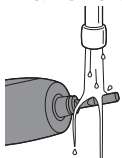

- 1 Retirez la tête de brosse et rincez la zone de la tige en métal avec de l'eau tiède. Veillez à éliminer tous les résidus de dentifrice.

Remarque : Ne poussez pas sur le joint d'étanchéité en caoutchouc de la tige en métal avec un objet pointu, car vous pourriez l'endommager.

- 2 Nettoyez tout le manche à l'aide d'un chiffon humide.

Remarque : N'utilisez pas d'alcool à friction ou d'alcool isopropylique, de vinaigre ou d'eau de Javel pour nettoyer le manche car ceci pourrait entraîner sa décoloration.

Tête de brosse

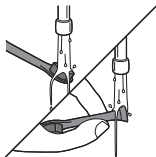

- 1 Rincez la tête de brosse et les poils après chaque utilisation.
- 2 Retirez la tête de brosse du manche et rincez la base de la tête de brosse à l'eau chaude au moins une fois par semaine.

Chargeur et étui de voyage

- 1 Débranchez le chargeur et l'étui de voyage avant de les nettoyer.
- 2 Utilisez un chiffon humide pour essuyer la surface du chargeur et de l'étui de voyage.

Verre

- 1 Nettoyez le verre avec de l'eau légèrement savonneuse.
 - 2 Essuyez le verre avec un linge doux.
- Le verre peut être lavé au lave-vaisselle.

Rangement

Si vous comptez ne pas utiliser la brosse à dents Philips Sonicare pendant une période prolongée, débranchez le chargeur de la prise murale, nettoyez-le et rangez-le dans un endroit frais et sec, à l'abri de la lumière directe du soleil.

Emplacement du numéro de modèle

Examinez la partie inférieure du manche de la brosse à dents Philips Sonicare pour trouver le numéro de modèle (HX992W, HX992B, HX992P, HX992S, HX992L, HX993W, HX993B, HX993P, HX993S, HX993L).

Mise au rebut



Cet appareil contient une pile rechargeable qui doit être mise au rebut de façon appropriée. Communiquez avec les responsables locaux de votre ville pour obtenir des renseignements. Vous pouvez également appeler le 1-800-8-BATTERY ou visiter le site www.rbrc.com pour connaître les emplacements où vous pouvez mettre la pile au rebut.

Pour obtenir de l'aide, visitez le site Web www.philips.com/support ou composez le numéro sans frais 1 800 243-3050.

Retrait de la batterie rechargeable

Avertissement : Ne retirez la pile rechargeable que lorsque vous mettez l'appareil au rebut. Veillez à ce que la pile soit totalement déchargée avant de la retirer.

Pour retirer la batterie rechargeable, munissez-vous d'une serviette ou d'un tissu, d'un marteau et d'un tournevis à tête plate (standard). Respectez les mesures de sécurité élémentaires lorsque vous suivez la procédure ci-dessous. Veillez à protéger vos yeux, vos mains et vos doigts, ainsi que la surface sur laquelle vous travaillez.

- 1 Pour décharger la batterie rechargeable, retirez le manche du chargeur ou de l'assainisseur, allumez la Philips Sonicare et laissez-la fonctionner jusqu'à ce qu'elle s'éteigne. Répétez cette opération jusqu'à ce que la Philips Sonicare ne s'allume plus.
- 2 Retirez et jetez la tête de brosse. Recouvrez l'ensemble du manche avec une serviette ou un tissu.

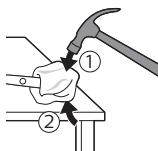

- 3 Tenez le haut du manche d'une main et frappez le boîtier du manche 1 cm environ au-dessus de l'extrémité basse. Frappez fermement avec un marteau sur les 4 côtés pour éjecter le capuchon.

Remarque : Il sera peut-être nécessaire de frapper la partie inférieure à plusieurs reprises pour libérer les fermoirs internes.

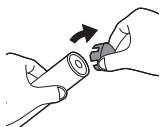

- 4 Retirez le capuchon du manche de la brosse à dents. Si le capuchon ne se détache pas facilement du boîtier, répétez l'étape 3 jusqu'à ce que le capuchon soit libéré.

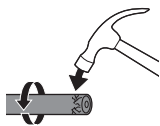

- 5 En tenant le manche à l'envers, appuyez l'axe contre une surface rigide. Si les composants internes ne se détachent pas facilement du boîtier, répétez l'étape 3 jusqu'à ce qu'ils soient libérés.

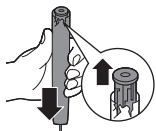

- 6 Retirez le couvercle en caoutchouc du compartiment de la batterie.

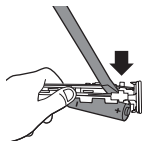

- 7 Calez le tournevis entre la batterie et le cadre noir au bas des composants internes. Ensuite, faites levier sur la batterie à l'aide du tournevis pour rompre la partie inférieure du cadre noir.

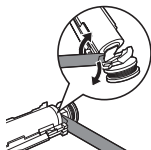

- 8 Insérez le tournevis entre le bas de la batterie et le cadre noir pour briser l'attache métallique reliant la batterie à la carte verte du circuit imprimé. Cela dégagera la partie inférieure de la batterie du cadre.

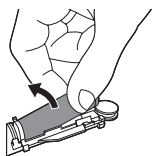

- 9 Saisissez la batterie et séparez-la des composants internes pour briser la deuxième attache métallique.

Attention : Prenez garde de ne pas vous blesser aux doigts avec les bords tranchants des languettes de la batterie.

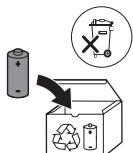

- 10 Couvrez les contacts de la batterie avec de l'adhésif pour éviter tout court-circuit électrique par la charge résiduelle de la batterie. La batterie rechargeable peut maintenant être recyclée et le reste du produit peut être mis au rebut.

Déclaration de conformité FCC

Cet appareil est conforme à l'article 15 de la réglementation FCC. Son utilisation est soumise aux deux conditions suivantes :

- 1 Cet appareil ne doit pas émettre d'interférence nuisible, et
- 2 Cet appareil doit accepter toute interférence, même si cette interférence est susceptible d'en compromettre le fonctionnement.

Tout changement apporté à cet appareil qui n'a pas été expressément approuvé par Philips Oral Healthcare peut annuler l'autorisation accordée à l'utilisateur de faire fonctionner cet appareil.

Déclaration de conformité d'Industrie Canada

Cet appareil est conforme aux normes RSS d'Industrie Canada pour appareils exempts de licence. Son utilisation est soumise aux deux conditions suivantes :

- 1 Cet appareil ne doit pas émettre d'interférence, et
- 2 Cet appareil doit accepter toute interférence, même si cette interférence est susceptible de compromettre le fonctionnement de l'appareil.

Garantie et assistance

Philips garantit ses produits pendant deux ans à compter de la date d'achat. À sa discrétion, Philips réparera tout défaut de matériel ou de main-d'œuvre ou remplacera tout appareil défectueux si une preuve d'achat peut être présentée durant la période de garantie. Pour des performances optimales, Philips recommande d'utiliser exclusivement des têtes de brosse Sonicare. L'utilisation d'autres têtes de brosse peut endommager votre brosse à dents Sonicare et limiter votre protection sous garantie. Si vous êtes en Amérique du Nord, appelez le centre de service à la clientèle au 1-800-682-7664. Sinon, communiquez avec le centre de service à la clientèle Philips de votre pays. Sites Web : www.sonicare.com (Amérique du Nord) ou www.philips.com/support (autres pays).

EXCLUSIONS DE GARANTIE

Ce qui n'est pas couvert par la garantie :

- Les têtes de brosse.
- Les dommages causés par l'utilisation de pièces de rechange ou les têtes de brosse non autorisées.
- Les dommages causés par une mauvaise utilisation, un usage abusif, de la négligence ou encore des modifications ou réparations non autorisées.
- L'usure normale, incluant les ébréchures, les égratignures, les abrasions, la décoloration ou l'affadissement des couleurs.

GARANTIES IMPLICITES

TOUTES LES GARANTIES IMPLICITES, Y COMPRIS LES GARANTIES IMPLICITES LIÉES À LA QUALITÉ MARCHANDE ET À L'ADAPTATION À UN USAGE PARTICULIER, SONT LIMITÉES À LA DURÉE DES GARANTIES EXPRESSES ÉNONCÉES DANS LA PRÉSENTE GARANTIE LIMITÉE. CERTAINS ÉTATS N'AUTORISANT PAS LES RESTRICTIONS DE DURÉE RELATIVES AUX GARANTIES IMPLICITES, LES RESTRICTIONS CI-DESSUS NE S'APPLIQUENT PAS FORCÉMENT À VOTRE CAS.

RESTRICTION DES RECOURS

NI LA SOCIÉTÉ PHILIPS ORAL HEALTHCARE, INC. NI AUCUNE DE SES SOCIÉTÉS ASSOCIÉES OU FILIALES NE POURRONT ÊTRE TENUES RESPONSABLES DES DOMMAGES SPÉCIFIQUES, ACCESSOIRES OU INDIRECTS RÉSULTANT D'UNE RUPTURE DE GARANTIE, D'UNE RUPTURE DE CONTRAT, DE NÉGLIGENCE, D'UNE FAUTE DÉLICTEUELLE OU DE TOUTE AUTRE THÉORIE LÉGALE. DE TELS DOMMAGES COMPRENNENT, SANS S'Y LIMITER, UNE PERTE D'ÉCONOMIES OU DE REVENU, UNE PERTE DE PROFIT, UNE INTERRUPTION D'UTILISATION, LES REVENDICATIONS DE TIERS, Y COMPRIS, SANS S'Y LIMITER, LES DENTISTES ET HYGIÉNISTES DENTAIRES, AINSI QUE LE COÛT D'ÉQUIPEMENT OU DE SERVICES DE REMPLACEMENT. CERTAINS ÉTATS NE RECONNAISSANT PAS L'EXCLUSION OU LA LIMITATION DES DOMMAGES ACCESSOIRES OU INDIRECTS, LES RESTRICTIONS OU EXCLUSIONS CI-DESSUS NE S'APPLIQUENT PAS FORCÉMENT À VOTRE CAS.





www.philips.com/Sonicare

©2017 Koninklijke Philips N.V. (KPNV). All rights reserved.
Philips and the Philips shield are trademarks of KPNV.
Sonicare and the Sonicare logo are trademarks
of Philips Oral Healthcare, LLC and/or KPNV.

©2017 Koninklijke Philips N.V. (KPNV). Tous droits réservés.
Philips et le blason Philips sont des marques de commerce de KPNV.
Sonicare et le logo Sonicare sont des marques de commerce
de Philips Oral Healthcare, LLC et (ou) KPNV.



>75% recycled paper
>75% papier recyclé

4235.021.2499.1