



Panasonic®

Operating Instructions (Household) Rechargeable Shaver Model No. ES-LV95

English.....	3
Français.....	25
Español.....	47





Operating Instructions (Household) Rechargeable Shaver Model No. ES-LV95

Contents

Safety precautions	4	Troubleshooting	18
Intended use	9	Battery life	22
Parts identification	10	Removing the built-in rechargeable battery	22
Charge	11	Specifications	22
Using the shaver	12		
Clean	14		

Thank you for purchasing this Panasonic product.

Before operating this unit, please read these instructions completely and save them for future use.

Safety precautions

English

To reduce the risk of injury, loss of life, electric shock, fire, malfunction, and damage to equipment or property, always observe the following safety precautions.

Explanation of symbols

The following symbols are used to classify and describe the level of hazard, injury, and property damage caused when the denotation is disregarded and improper use is performed.



DANGER

Denotes a potential hazard that will result in serious injury or death.



WARNING

Denotes a potential hazard that could result in serious injury or death.



CAUTION

Denotes a hazard that could result in minor injury.

The following symbols are used to classify and describe the type of instructions to be observed.



This symbol is used to alert users to a specific operating procedure that must not be performed.



This symbol is used to alert users to a specific operating procedure that must be followed in order to operate the unit safely.

IMPORTANT SAFETY INSTRUCTIONS

When using an electrical appliance, basic precautions should always be followed, including the following:

Read all instructions before using this appliance.

DANGER To reduce the risk of electric shock:

1. Do not reach for an appliance that has fallen into water. Unplug immediately.
2. Charger unit is not for immersion or for use in shower.
3. Do not place or store appliance where it can fall or be pulled into a tub or sink. Do not place in or drop into water or other liquid.
4. Except when charging, always unplug this appliance from the electrical outlet immediately after using.
5. Unplug this appliance before cleaning.
6. Do not use an extension cord with this appliance.

WARNING To reduce the risk of burns, fire, electric shock, or injury to persons:

1. Close supervision is necessary when this appliance is used by, on, or near children or invalids.

2. Use this appliance only for its intended use as described in this manual. Do not use attachments not recommended by the manufacturer.
3. Never operate this appliance if it has a damaged cord or plug, if it is not working properly, if it has been dropped or damaged, or dropped into water. Return the appliance to a service center for examination and repair.
4. Keep the cord away from heated surfaces.
5. Never drop or insert any object into any opening.
6. Do not use outdoors or operate where aerosol (spray) products are being used or where oxygen is being administered.
7. Do not use this appliance with damaged shaving blades and/or foil, as it has the potential to result in facial injury.
8. Always attach plug to appliance first, then to outlet. To disconnect, turn all controls to “off” then remove plug from outlet.

SAVE THESE INSTRUCTIONS



WARNING

Always ensure the appliance is operated on an electric power source matched to the rated voltage indicated on the AC adaptor.

Fully insert the power plug.

- Failure to do so may cause fire or electric shock.

Regularly clean the power plug and the appliance plug to prevent dust from accumulating.

- Failure to do so may cause fire due to insulation failure caused by humidity.

Disconnect the adaptor and wipe with a dry cloth.

Immediately stop using and remove the adaptor if there is an abnormality or failure.

- Using it in such conditions may cause fire, electric shock, or injury.

<Abnormality or failure cases>

• **The main unit, self-cleaning recharger, adaptor or cord is deformed or abnormally hot.**

• **The main unit, self-cleaning recharger, adaptor or cord smells of burning.**

• **There is abnormal sound during use or charging of the main unit, self-cleaning recharger, adaptor or cord.**

- Immediately request inspection or repair at an authorized service center.



WARNING

If detergent contacts skin, wash immediately and thoroughly with soap.



If you experience skin irritation anywhere on the body, stop using immediately and contact a physician.

- Failure to follow these instructions may result in physical injury or injury to the skin.

If detergent is consumed accidentally, do not induce vomiting, drink a large amount of water and contact a physician.



If detergent comes into contact with eyes, wash immediately and thoroughly with running water and contact a physician.

- Failure to follow these instructions may result in physical problems.

This appliance is not intended for use by persons (including children) with reduced physical, sensory or mental capabilities, or lack of experience and knowledge, unless they have been given supervision or instruction concerning use of the appliance by a person responsible for their safety. Children should be supervised to ensure that they do not play with the appliance.



The supply cord cannot be replaced. If the cord is damaged, the AC adaptor should be scrapped.



- Failure to do so may cause an accident or injury.



This shaver has a built-in rechargeable battery. Do not throw into fire, apply heat, or charge, use, or leave in a high temperature environment.

- Doing so may cause overheating, ignition, or explosion.



Do not connect or disconnect the adaptor to a household outlet with a wet hand.

- Doing so may cause electric shock or injury.



Never disassemble except when disposing of the product.

- Doing so may cause fire, electric shock, or injury.



Do not use anything other than the supplied AC adaptor and the self-cleaning recharger. Also, do not charge any other product with the supplied AC adaptor and the self-cleaning recharger.

- Doing so may cause burn or fire due to a short circuit.



Do not modify or repair.

- Doing so may cause fire, electric shock, or injury.

Contact an authorized service center for repair (battery change etc).



Persons using an implanted medical electronic device, such as a pacemaker, should not allow this unit to touch the skin where the medical electronic device is implanted.

- Doing so may cause an accident or illness.



Do not store within reach of children or infants. Do not let them use it.

- Putting the inner blades in the mouth or drinking the detergent may cause accidents and injury.

WARNING

Never use the appliance if the AC adaptor is damaged or if the power plug fits loosely in a household outlet.



- Doing so may cause electric shock or fire due to a short circuit.

Do not damage, modify, or forcibly bend, pull, or twist the cord.



Also, do not place anything heavy on or pinch the cord.

- Doing so may cause electric shock or fire due to a short circuit.

Do not use in a way exceeding the rating of the household outlet or the wiring.



- Exceeding the rating by connecting too many plugs to one household outlet may cause fire due to overheating.

CAUTION



Check the system outer foil for cracks or deformations before use.

- Failure to do so may cause injury to the skin.



Be sure to place the protective cap on the shaver when carrying around or storing.

- Failure to do so may cause injury to skin or reduce the life of the system outer foil.



Disconnect the adaptor or the appliance plug by holding onto the adaptor or the appliance plug instead of the cord.

- Failure to do so may cause electric shock or injury.



Use caution when opening detergent as spout is sharp.

- Failure to do so may cause injury.



Do not allow pins or trash to adhere to the power plug or the appliance plug.

- Doing so may cause electric shock or fire due to a short circuit.



Do not use excessive pressure to apply the system outer foil to your lip or other part of your face. Do not apply the system outer foil directly to blemishes or injured skin.

- Doing so may cause injury to the skin.



Do not forcefully press the system outer foil. Also, do not touch the system outer foil with fingers or nails when in use.

- Doing so may cause injury to skin or reduce the life of the system outer foil.



Do not touch the blade section (metallic section) of the inner blade.

- Doing so may cause injury to your hands.



Do not use this product for hair on head or any other part of the body.

- Doing so may cause injury to skin or reduce the life of the system outer foil.



Do not share your shaver with your family or other people.

- Doing so may result in infection or inflammation.



Do not remove the shaver from the self-cleaning recharger while using the “Clean/Dry/Charge” mode or “Dry/Charge” mode.

- Doing so may cause burn due to high temperatures around the blades.

 **CAUTION**

Do not drop or subject to shock.

- Doing so may cause injury.



Do not wrap the cord around the adaptor when storing.

- Doing so may cause the wire in the cord to break with the load, and may cause fire due to a short circuit.



Do not use detergent for any purpose other than washing the shaver blades.

- Using it with other products may cause discoloration or cracking.

► Disposing of the rechargeable battery**DANGER**

The rechargeable battery is exclusively for use with this shaver. Do not use the battery with other products.

Do not charge the battery after it has been removed from the product.

• **Do not throw into fire or apply heat.**
• **Do not hit, disassemble, modify, or puncture with a nail.**



• **Do not let the positive and negative terminals of the battery get in contact with each other through metallic objects.**
• **Do not carry or store the battery together with metallic jewelry such as necklaces and hairpins.**
• **Do not charge, use, or leave the battery where it will be exposed to high temperatures, such as under direct sunlight or near other sources of heat.**
• **Never peel off the tube.**

- Doing so may cause overheating, ignition, or explosion.

**WARNING**

After removing the rechargeable battery, do not keep it within reach of children and infants.

- The battery will harm the body if accidentally swallowed. If this happens, consult a physician immediately.



WARNING

If the battery fluid leaks out, take the following procedures. Do not touch the battery with your bare hands.



- The battery fluid may cause blindness if it comes in contact with your eyes.
Do not rub your eyes. Wash immediately with clean water and consult a physician.
- The battery fluid may cause inflammation or injury if it comes in contact with the skin or clothes.
Wash it off thoroughly with clean water and consult a physician.

Intended use

- This WET/DRY shaver can be used for wet shaving using shaving lather or for dry shaving. You can use this watertight shaver in the shower and clean with water. The following symbol means suitable for use in a bath or shower.



► Notes

- Treat yourself to wet lather shaves for at least three weeks and notice the difference. Your Panasonic WET/DRY shaver requires a little time to get used to because your skin and beard need about a month to adjust to any new shaving method.
- Keep both the inner blades inserted. If only one of the inner blades is inserted, the shaver may be damaged.
- If you clean the shaver with water, do not use salt water or hot water. Do not soak the shaver in water for a long period of time.

- Clean the housing only with a soft cloth slightly dampened with tap water or soapy tap water. Do not use thinner, benzine, alcohol or other chemicals.
- Store the shaver in a place with low humidity after use.
- Do not store the shaver or detergent where it will be exposed to direct sunlight or other heat sources.
- The self-cleaning recharger cleans the inner blades and the system outer foil. Wash with water to remove beard trimmings in other areas.
- Depending on the environment, the shaver may not dry even if you select a mode that includes the “Dry” function. In this case, wipe off any drops of water with a dry cloth.

Parts identification

English

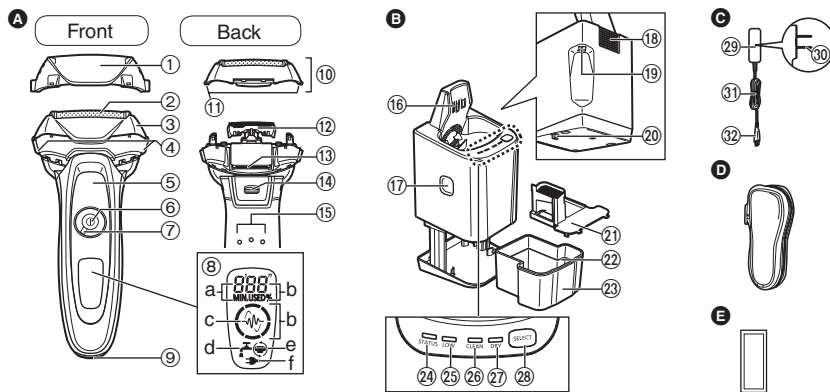

A Main body

- ① Protective cap
- ② System outer foil
- ③ Foil frame
- ④ Foil frame release buttons
- ⑤ Finger rest
- ⑥ Power switch
- ⑦ Lock ring
- ⑧ Lamp display
 - a. Used time lamp
 - b. Battery capacity lamp
 - c. Shaving sensor lamp (-/+)
 - d. Clean lamp
 - e. Foil/blade check lamp
 - f. Charge status lamp (->)

- ⑨ Appliance socket
- ⑩ Outer foil section
- ⑪ System outer foil release buttons
- ⑫ Inner blades
- ⑬ Trimmer
- ⑭ Trimmer handle
- ⑮ Main body rear terminals

B Self-cleaning recharger

- ⑯ Charging terminals
- ⑰ Cleaning liquid unit removal button
- ⑱ Intake port
- ⑲ Self-cleaning recharger socket
- ⑳ Lock release lever
- ㉑ Cleaning liquid filter
- ㉒ Water maximum line
- ㉓ Cleaning liquid unit

- ㉔ STATUS lamp
- ㉕ LOW lamp
- ㉖ CLEAN lamp
- ㉗ DRY lamp
- ㉘ SELECT button

C AC adaptor (RE7-59)

- ㉙ Adaptor
- ㉚ Power plug
- ㉛ Cord
- ㉜ Appliance plug

Accessories

D Travel case

E Special detergent (Detergent)

Using the lock ring

Use the lock ring to lock or unlock the power switch. Rotate the lock ring until it clicks.



Rotate the lock ring to “○” to unlock the power switch:

Used when shaving, washing the shaver, lubricating the shaver.



Rotate the lock ring to “🔒” to lock the power switch:

Used when carrying the shaver.

Charge

Charging using the self-cleaning recharger

Thoroughly wipe off any drops of water on or around the self-cleaning recharger so that it is dry before charging the shaver.

1 Insert the appliance plug into the self-cleaning recharger.

2 Remove the protective cap and then attach the shaver.

- Turn the shaver off before attaching.
- Wipe off any water droplets on the main body rear terminals.

- Check that the outer foil is not deformed or damaged when you are attaching the shaver.

3 Plug in the adaptor into a household outlet.

- The “Charge” mode starts when attaching the shaver.
- Check that the charge status lamp (➡) glows.

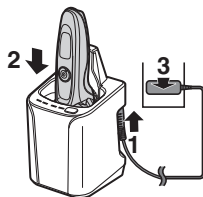

- Charging is completed after approx. 1 hour. The charging time may decrease depending on the charging capacity.
- If the shape of the plug does not fit the power outlet, use an attachment plug adaptor of the proper configuration.

While charging



The charge status lamp (➡) glows.

The number of the battery capacity lamp will increase as charging progresses.

After charging is completed



The battery capacity lamp and the charge status lamp will light up and then turn off after 5 seconds.

Abnormal charging



The charge status lamp (➡) will blink twice every second.

- After charging is completed, turning the power switch ON with the shaver plugged in will cause the battery capacity lamp and the charge status lamp to light up and then turn off after 5 seconds. This shows that the shaver is fully charged.
- Recommended ambient temperature for charging is 10 – 35 °C (50 – 95 °F). It may take longer to charge or the battery may fail to charge properly in extremely high or low temperatures. Charge the shaver within the recommended ambient temperature range.

- When charging the shaver for the first time or when it has not been in use for more than 6 months, the charge status lamp (➔) may not glow. It will eventually glow if kept connected.

4 Disconnect the adaptor after charging is completed.

- You can charge even with the STATUS lamp of the self-cleaning recharger glowing.
- The appliance can be charged even with the cleaning liquid unit removed.

Charging without the self-cleaning recharger

You can also charge without the self-cleaning recharger.

1 Insert the appliance plug into the shaver.

- Turn the shaver off before inserting.

2 Plug in the adaptor into a household outlet.

- Wipe off any water droplets on the appliance socket.

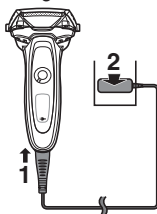

3 Disconnect the adaptor after charging is completed.

Note

You cannot operate the shaver while charging.

Using the shaver

1 Rotate the lock ring to unlock the power switch. (See page 11.)

2 Press the power switch to select the desired shaving mode.

- Each time you press the power switch, the shaving mode changes from “Shaving sensor mode” → “Normal mode” → “OFF”.

Shaving mode	Shaving sensor mode	Normal mode	OFF
Description	Beard thickness is automatically sensed and the power is automatically adjusted when shaving.	The power level is constantly maintained while shaving.	—
Operation			
Shaving sensor lamp	<p>The shaving sensor lamp blinks.</p>	<p>—</p> <p>The shaving sensor lamp turns off.</p>	<p>—</p> <p>The shaving sensor lamp turns off.</p>

- The shaving sensor may not respond depending on the thickness of the beard or the type of the shaving gel and shaving foam, but this is normal.
- The shaving sensor may not respond when the remaining battery capacity is low. If this happens, recharge the shaver.

3 Hold the shaver as illustrated and shave.

- Start shaving by applying gentle pressure to your face. Stretch your skin with your free hand and move the shaver back and forth in the direction of your beard. You may gently increase the amount of pressure as your skin becomes accustomed to this shaver. Applying excessive pressure does not provide a closer shave.

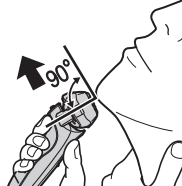

► Switching the shaver head

You can change the pivot action.

FREE

You can move the shaver head.



LOCK

You can lock the shaver head.



► Using the trimmer

Slide the trimmer handle up to the “mm” position so that the trimmer stands upright.

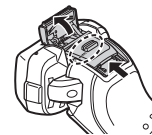

Press and hold the lock release button (a) and slide the trimmer handle down to lower the trimmer.

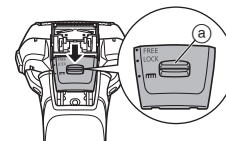

Trimming sideburns

Slide the trimmer handle up. Turn the shaver on and place at a right angle to your skin and move downwards to trim your sideburns.



Pre-shave



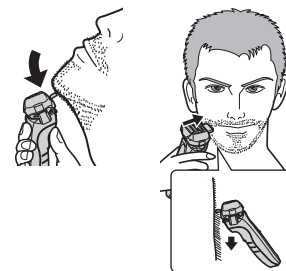

The trimmer can be used for a pre-shave of long beards.



► Notes

- If you press the power switch for more than 2 seconds, the sonic vibration cleaning mode is activated. (See page 16.) You cannot shave in this mode.
- Do not place your fingers on the power switch while using the shaver. This may cause the shaver to switch the mode or turn off. Place your fingers on the finger rest while using the shaver.
- We recommend using the shaver in an ambient temperature range of 5 – 35 °C (41 – 95 °F). If used outside this range, the appliance may stop operating.

Reading lamps when using

During use	After use
 <p>The used time and remaining battery capacity are shown and then turn off after 5 seconds.</p> <ul style="list-style-type: none"> • The shown time returns to [0'00"] after 10 minutes. 	   <p>The lamps will light up and then turn off after 8 seconds.</p>

When the battery capacity is low

“10%” appears and “” blinks.



- You can shave 1 to 2 times after “10%” appears. (This will differ depending on usage.)
- A full charge will supply enough power for approx. 14 shaves of 3 minutes each. (This will differ depending on usage.)

Clean

Cleaning using the self-cleaning recharger

► Preparing the self-cleaning recharger

Remove the shaver and the appliance plug from the self-cleaning recharger.

1 Place the self-cleaning recharger on a hard, flat surface.

- When the self-cleaning recharger is lifted, or on the soft surface such as carpets, the lock release lever will not fit in the recharger properly. In that case, the cleaning liquid unit cannot be removed.

2 Press the cleaning liquid unit removal button and remove the cleaning liquid unit.

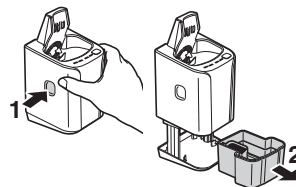

3 Wash away the old cleaning liquid and beard trimmings and then rinse the cleaning liquid unit.

- After washing, be sure to attach the cleaning liquid filter.

4 Pour tap water and detergent into the cleaning liquid unit.

- Do not let the water rise above the maximum water line. This may cause the cleaning liquid to spill.

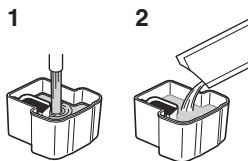

5 Attach the cleaning liquid unit.

- Immediately wipe up any cleaning liquid that has been spilled. Be careful not to drop cleaning liquid onto leather products or wooden floors as it may cause discoloration.

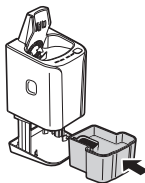

6 Press the top of the self-cleaning recharger down and securely attach until it clicks.

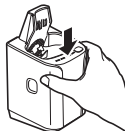

► Notes

- The water and detergent will mix after cleaning begins, making cleaning liquid.
- When the cleaning liquid level has dropped, the LOW lamp will glow to indicate the cleaning liquid should be replaced.
- After the LOW lamp glows, you can clean the shaver with the self-cleaning recharger for approximately 7 days.
- Replace the cleaning liquid when the STATUS lamp glows.
- When replaced, the cleaning liquid will last for approximately 30 days if used once per day. (This will differ depending on beard thickness and the ambient temperature.)

- Use the detergent within approximately 6 months after opening the package. When 6 months have passed, discard the cleaning liquid, and then pour new water and detergent into the cleaning liquid unit.
- Replace the water and detergent at the same time. Otherwise the cleaning function may deteriorate.
- Only use self-cleaning recharger detergent for Panasonic shavers.

► Cleaning the shaver

Remove any soap or water on the shaver if it has been washed with hand soap or any other detergent.

1 Insert the appliance plug into the self-cleaning recharger.

2 Remove the protective cap and then attach the shaver.







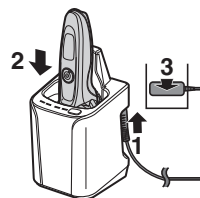

3 Plug in the adaptor into a household outlet.

- Turn the shaver off before attaching.
- Wipe off any water droplets on the main body rear terminals.
- Check that the outer foil is not deformed or damaged when you are attaching the shaver.

4 Press the SELECT button to select the mode.

- The “Charge” mode starts when attaching the shaver.
- Each time you press the SELECT button, the mode changes from “Clean/Dry/Charge” → “Dry/Charge” → “Charge”.
- The modes start approximately 6 seconds after they are selected.
- The mode will be aborted if the power is cut off. In this case, perform the mode again from the beginning.
- Do not press the cleaning liquid unit removal button as the cleaning liquid may spill causing a malfunction.



Mode	Time required (guide)		
1 Charge 	Charge 0 to 60 min 		
2 Clean/Dry/Charge 	Clean 10 min 	Dry 80 min (170 min*) 	Charge 0 to 60 min 
	<ul style="list-style-type: none"> It is not possible to change the mode after the "Clean/Dry/Charge" mode has started. 		
3 Dry/Charge 	Dry 180 min 	Charge 0 to 60 min 	
	<ul style="list-style-type: none"> It is possible to change to the "Clean/Dry/Charge" mode even after the "Dry/Charge" mode has started. 		

* When the ambient temperature of the self-cleaning recharger is low (approx. 15 °C (59 °F) or lower), the time it takes to dry the shaver increases.

- Use the self-cleaning recharger in temperatures between 15 °C (59 °F) and 35 °C (95 °F).
- The Clean or Dry function may stop under extreme low temperatures (approx. 0 °C (32 °F) or lower). In such a case, the STATUS lamp will glow for approximately 5 seconds and the mode will switch to the "Charge" mode without allowing you to select the "Clean/Dry/Charge" mode or the "Dry/Charge" mode.

Cleaning the shaver without the self-cleaning recharger

We recommend that you clean your shaver with the self-cleaning recharger or the sonic vibration cleaning mode when the faucet symbol  appears on the lamp display.

- Disconnect the cord from the shaver.
- Apply some hand soap and some water to the system outer foil.
- Rotate the lock ring to unlock the power switch.
- Press the power switch for more than 2 seconds to activate the sonic vibration cleaning mode.
 - The battery capacity lamps blink in order.
 - After about 20 seconds, it will be automatically turned off, or you can turn it off by pressing the power switch.
- Remove the outer foil section and press the power switch for more than 2 seconds to activate the sonic vibration cleaning mode and clean it with running water.
- Wipe off any drops of water with a dry cloth.
- Dry the outer foil section and the shaver completely.
- Attach the outer foil section to the shaver.

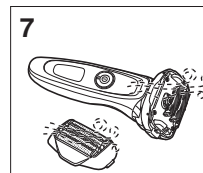
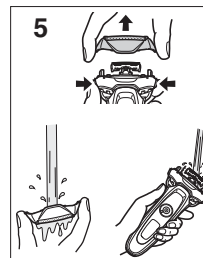
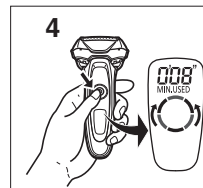

► Drying the shaver with the self-cleaning recharger

- Attach the outer foil section to the shaver.
- Dry the shaver with self-cleaning recharger using "Dry/Charge" mode.

Replacing the system outer foil and the inner blades

☾ appears on the lamp display once a year. (This will differ depending on usage.) We recommend checking the system outer foil and the inner blades when it appears.

Press the power switch for more than 30 seconds to turn off ☾.

system outer foil	once every year
inner blades	once every two years

► Removing the outer foil section

Press the foil frame release buttons and lift the outer foil section upwards.

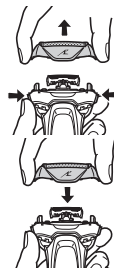

► Attaching the outer foil section

After turning the foil frame mark (⚡) to the front, securely attach the outer foil section to the shaver until it clicks.

► Replacing the system outer foil

1. Press the system outer foil release buttons and pull down the system outer foil.
2. Align the foil frame mark (⚡) and the system outer foil mark (△) and securely attach together.
 - The system outer foil cannot be reversely attached.
 - Always insert the system outer foil to the foil frame when attaching to the shaver.

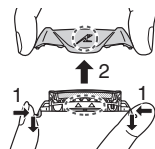

► Replacing the inner blades

1. Remove the inner blades one at a time.
 - Do not touch the edges (metal parts) of the inner blades to prevent injury to your hand.
2. Insert the inner blades one at a time until they click.

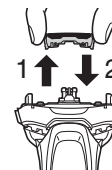

► Replacement parts

Replacement parts are available at your dealer or Service Center.

Replacement parts for ES-LV95	System outer foil and inner blades	WES9032
	System outer foil	WES9173
	Inner blades	WES9170
Special Detergent for Shaver Cleaning & Charging System		WES4L03

Cleaning the self-cleaning recharger

Beard trimmings may become attached to the cleaning tray of the self-cleaning recharger. Follow the steps below to remove them. We recommend doing this each time you change the cleaning liquid.

1. Be sure to remove the cleaning liquid unit and the appliance plug from the self-cleaning recharger.
 - Be careful not to spill the cleaning liquid.
 - Some cleaning liquid components and skin oil may separate and adhere to the cleaning liquid unit and cleaning liquid filter. This does not indicate a problem.

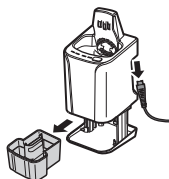

2. Pour water as illustrated while tilting the cleaning liquid unit and shaking it gently.
 - You can clean with the cleaning liquid filter removed.
 - After washing, be sure to attach the cleaning liquid filter.

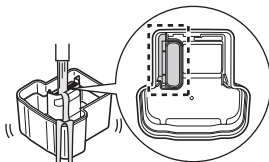

3. Gently wipe off any beard trimmings attached to the inside of the cleaning tray with a cloth or tissue paper dampened with water.
 - Clean the corners and uneven parts of the cleaning tray with a cotton swab dampened with water.

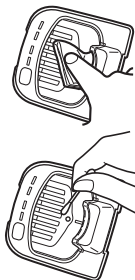

► When the water does not drain from the cleaning tray

Beard trimmings may clog the drain at the bottom of the cleaning tray. In this case, you cannot clean or dry the shaver. Push the beard trimmings down through the drain with a toothpick etc.

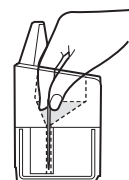

Troubleshooting

► Self-cleaning recharger

Problem	Action
The blade has not been thoroughly washed.	► If the shaver is not cleaned for more than 2 weeks, first clean to remove beard trimmings.
	► Do not add detergent and water except when replacing the cleaning liquid. Doing so may deteriorate the cleaning function. (See page 15.)
The STATUS lamp glows.	► After cleaning, oil-like droplets may remain on the outside of the foil frame. This is the lubricating component of the cleaning liquid and does not indicate a problem. You may wipe it off with a soft cloth.
	► See page 21.

Problem	Action
The mode does not start.	▶ Check that the AC adaptor is connected to the self-cleaning recharger, and that the recharger is plugged in to a household outlet. (See page 11.)
	▶ Confirm that the shaver is properly attached to the self-cleaning recharger. (See page 11.)
	▶ The Clean or Dry operation may not function under extreme low temperatures (approx. 0 °C (32 °F) or lower).
	▶ Check if the STATUS lamp glows. (See page 21.)
Cleaning liquid has accumulated in the cleaning tray.	▶ Remove any waste, etc. that has accumulated in the drain at the bottom of the cleaning tray. (See page 18.)
	▶ If you use the self-cleaning recharger when the shaver is wet or when soap or shaving gel is on the shaver, cleaning liquid may accumulate in the cleaning tray.
The cleaning liquid unit cannot be removed.	▶ Place the self-cleaning recharger on a hard, flat surface. When the self-cleaning recharger is lifted, or on the soft surface such as carpets, the lock release lever will not fit in the recharger properly. In that case, the cleaning liquid unit cannot be removed.

Problem	Action
Makes a loud sound.	▶ During cleaning: The self-cleaning recharger makes a loud sound due to the cleaning of the blades. After cleaning: The self-cleaning recharger makes a loud sound due to the removal of water droplets in order to speed drying. The sound after cleaning is different from the sound during cleaning. The water level has dropped and it is removing water droplets from the blades after cleaning. This does not indicate a problem.
	▶ Gently wipe the main body rear terminals and the charging terminals of the self-cleaning recharger with a cloth or tissue dampened with water.
The shaver cannot be charged.	▶ The blades may not dry quickly due to temperature conditions.
The blades are not dry or are sticky.	▶ Run the "Dry/Charge" mode again or wipe with a soft cloth before shaving.
The blades crack or deform during cleaning.	▶ Do not insert any foreign objects into the recharger.
	▶ Replace the system outer foil and/or inner blades. (See page 17.)

Problem	Action
The cleaning liquid has foamed.	<ul style="list-style-type: none"> ▶ If you mix soapy water or hand soap with the detergent or use another detergent, the cleaning liquid will foam. Use the self-cleaning recharger after thoroughly washing and drying the shaver. ▶ Replace the cleaning liquid.
Cleaning liquid leaked from the cleaning liquid unit.	<ul style="list-style-type: none"> ▶ Do not press the cleaning liquid unit removal button during the mode. ▶ Place the self-cleaning recharger horizontally. ▶ If you use the self-cleaning recharger when the shaver is wet or when soap or shaving gel is on the shaver, cleaning liquid may leak.

▶ Shaver

Problem	Action
Trimmed hairs fly all over.	<ul style="list-style-type: none"> ▶ This can be improved by cleaning every time after shaving. ▶ Clean the inner blades.
System outer foil gets hot.	<ul style="list-style-type: none"> ▶ Replace the system outer foil if it is damaged or deformed. (See page 17.)
The power switch cannot be pressed.	<ul style="list-style-type: none"> ▶ Unlock the power switch.

Problem	Action
Operating time is short even after charging.	<ul style="list-style-type: none"> ▶ When the number of operations per charge starts to decrease, the battery is nearing the end of its life.
Makes a loud sound.	<ul style="list-style-type: none"> ▶ Confirm that the blades are properly attached. ▶ The shaver makes a high-pitched sound due to the linear motor drive. This does not indicate a problem. ▶ Clean the system outer foil.
The odor is getting stronger.	<ul style="list-style-type: none"> ▶ This can be improved by cleaning every time after shaving. ▶ This can be improved by cleaning every time after shaving.
You do not get as close a shave as before.	<ul style="list-style-type: none"> ▶ Replace the system outer foil and/or inner blades. Expected life of system outer foil and inner blades: System outer foil: Approximately 1 year Inner blades: Approximately 2 years



Problem	Action
The shaving sensor does not respond.	▶ The shaving sensor may not respond when the remaining battery capacity is low. If this happens, recharge the shaver.
	▶ Depending on the beard thickness, the shaving sensor may not react and the driving sound may not change. This is not abnormal.
	▶ The shaving sensor may not respond depending on the thickness of the beard or the type of the shaving gel and shaving foam, but this is normal.
The shaving sensor responds even though the shaver is not in contact with the skin.	▶ Clean the beard trimmings from the shaver.
	▶ When the shaver is extremely dirty, remove the foil frame and wash with water. (See page 16.)
	▶ Replace the system outer foil and/or inner blades. Expected life of system outer foil and inner blades: System outer foil: Approximately 1 year Inner blades: Approximately 2 years
The shaver cannot be charged with the self-cleaning recharger.	▶ Gently wipe the main body rear terminals and the charging terminals of the self-cleaning recharger with a cloth or tissue dampened with water.

Problem	Action
Shaver stopped functioning.	▶ Recommended ambient temperature for operation is 5 – 35 °C (41 – 95 °F). The shaver may stop functioning when out of recommended ambient temperature range.
	▶ The battery has reached the end of its life.
The driving sound changes while shaving.	▶ While the shaving sensor lamp glows, the shaving sensor is operating. The sound changes depending on the beard thickness.
The power will not switch to OFF.	▶ Press the power switch twice while using in the shaving sensor mode.

▶ When the STATUS lamp glows

Problem	Action
It is time to replace the cleaning liquid.	▶ Pour new water and detergent into the cleaning liquid unit.
The cleaning liquid unit is not properly attached.	▶ Properly attach the cleaning liquid unit.
The self-cleaning recharger is tilted.	▶ Place the self-cleaning recharger on a horizontal surface.
Use the self-cleaning recharger outside the range of the recommended usage temperature.	▶ Use within the recommended temperature range of 15 – 35 °C (59 – 95 °F).

After performing the above operation, press the SELECT button and select a mode.



▶ When all self-cleaning recharger's lamps blink

Problem	Action
Device failure	▶ Contact an authorized service center.

If the problems still cannot be solved, contact the store where you purchased the unit or a service center authorised by Panasonic for repair.

Battery life

The life of the battery is 3 years if charged approximately once every two weeks. The battery in this shaver is not intended to be replaced by consumers.

Removing the built-in rechargeable battery

ATTENTION:

A lithium ion battery that is recyclable powers the product you have purchased. Please call 1-800-8-BATTERY for information on how to recycle this battery.



Remove the built-in rechargeable battery before disposing of the shaver.

This figure must only be used when disposing of the shaver, and must not be used to repair it. If you dismantle the shaver yourself, it will no longer be waterproof, which may cause it to malfunction.

- Remove the shaver from the AC adaptor.
- Press the power switch to turn on the power and then keep the power on until the battery is completely discharged.

- Perform steps ① to ④ and lift the battery, and then remove it.
- Please take care not to short-circuit the battery.

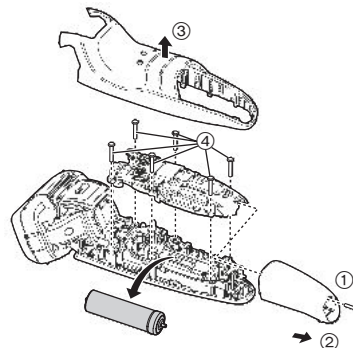

Specifications

Power source	See the name plate on the AC adaptor. (Automatic voltage conversion)
Motor voltage	3.6 V ---
Charging time	Approx. 1 hour

This product is intended for household use only.

Federal Communication Commission Interference Statement

This equipment has been tested and found to comply with the limits for a Class B digital device, pursuant to Part 15 of the FCC Rules. These limits are designed to provide reasonable protection against harmful interference in a residential installation. This equipment generates, uses and can radiate radio frequency energy and, if not installed and used in accordance with the instructions, may cause harmful interference to radio communications. However, there is no guarantee that interference will not occur in a particular installation. If this equipment does cause harmful interference to radio or television reception, which can be determined by turning the equipment off and on, the user is encouraged to try to correct the interference by one of the following measures:

- Reorient or relocate the receiving antenna.
- Increase the separation between the equipment and receiver.
- Connect the equipment into an outlet on a circuit different from that to which the receiver is connected.
- Consult the dealer or an experienced radio/TV technician for help.

FCC Caution: To assure continued compliance, install and use in accordance with provided instructions. Any changes or modifications not expressly approved by the party responsible for compliance could void the user's authority to operate this equipment.

This device complies with part 15 of the FCC Rules. Operation is subject to the following two conditions: (1) This device may not cause harmful interference, and (2) this device must accept any interference received, including interference that may cause undesired operation.

FOR YOUR CONVENIENCE, WE HAVE ESTABLISHED A TOLL-FREE (IN USA ONLY) NATIONAL ACCESSORY PURCHASE HOT LINE AT 1-800-332-5368. IN CANADA, CONTACT PANASONIC CANADA INC. AT THE ADDRESS OR TELEPHONE NUMBER ON THE BACK PAGE.



Panasonic®

Mode d'emploi
(Domestique) Rasoir rechargeable
Modèle ES-LV95

Table des matières

Consignes de sécurité	26	Nettoyage	36
Usage prévu	31	Dépannage	41
Identification des pièces.....	32	Durée de vie de la pile.....	45
Chargement.....	33	Retrait de la pile rechargeable intégrée ...	45
Utilisation du rasoir.....	34	Caractéristiques techniques	45

Français

Merci d'avoir choisi ce produit Panasonic.



Avant de faire fonctionner cet appareil, veuillez lire toutes les instructions et les conserver pour une utilisation ultérieure.

Consignes de sécurité



Afin de réduire le risque de blessure, de décès, de choc électrique, d'incendie, de dysfonctionnement ou de dommages à l'équipement ou à la propriété, respectez toujours les consignes de sécurité suivantes.

Explication des symboles

Les symboles suivants sont utilisés pour répertorier et décrire le niveau de risque, de blessures et de dommages à la propriété pouvant être causés lorsque les consignes sont ignorées et que l'appareil n'est pas utilisé de manière conforme.

 DANGER	Signale un danger potentiel pouvant entraîner des blessures graves ou la mort.
 AVERTISSEMENT	Signale un danger potentiel qui peut entraîner des blessures graves ou la mort.
 ATTENTION	Signale un danger susceptible d'entraîner des blessures mineures.

Les symboles suivants sont utilisés pour répertorier et décrire le type de consignes à observer.

	Ce symbole est utilisé pour avertir les utilisateurs qu'il s'agit d'une procédure de fonctionnement spécifique qui ne doit pas être effectuée.
	Ce symbole est utilisé pour avertir les utilisateurs qu'il s'agit d'une procédure de fonctionnement spécifique qui doit être suivie afin de pouvoir utiliser l'appareil en toute sécurité.

CONSIGNES DE SÉCURITÉ IMPORTANTES

Lors de l'utilisation d'un appareil électrique, il faut toujours prendre des précautions de base, y compris les suivantes:

Lisez toutes les instructions avant d'utiliser cet appareil.

DANGER Afin de réduire tout risque d'électrocution:

1. Ne touchez pas un appareil qui est tombé dans l'eau. Débranchez-le immédiatement.
2. N'immergez ni n'utilisez le chargeur dans la douche.
3. Ne placez ni ne rangez l'appareil là où il peut tomber ou être précipité dans une baignoire ou un évier. Ne déposez ou n'échappez pas dans l'eau ou dans un autre liquide.
4. Débranchez toujours cet appareil de la prise électrique immédiatement après usage, excepté pendant la charge.
5. Débranchez cet appareil avant de le nettoyer.
6. N'employez pas de rallonge avec cet appareil.

AVERTISSEMENT Afin de réduire le risque de brûlures, d'incendie, d'électrocution ou de blessures corporelles:

1. Une grande vigilance est nécessaire lorsque cet appareil est utilisé par des enfants ou des personnes handicapées, sur eux ou en leur présence.

- Utilisez cet appareil uniquement pour son usage prévu, comme le décrit le présent manuel. N'utilisez pas d'accessoires qui ne sont pas recommandés par le fabricant.
- N'utilisez jamais cet appareil si le cordon ou la fiche est endommagé, s'il ne fonctionne pas correctement, s'il est tombé, endommagé ou tombé dans l'eau. Retournez l'appareil à un centre de réparation pour le faire inspecter et réparer.
- Gardez le cordon éloigné des surfaces chauffées.
- Ne faites jamais tomber ou n'insérez pas un objet dans les ouvertures de l'appareil.
- N'utilisez pas à l'extérieur, dans des endroits où des aérosols (pulvérisateurs) sont utilisés ou là où de l'oxygène est administré.
- N'utilisez pas ce rasoir avec des lames de rasage et/ou une grille endommagées, car il pourrait provoquer des blessures au visage.
- Branchez toujours la fiche à l'appareil en premier, puis pour débrancher, commutez toutes les commandes sur "arrêt" avant de débrancher.

CONSERVEZ LES PRÉSENTES INSTRUCTIONS



AVERTISSEMENT

S'assurer de faire fonctionner l'appareil par le biais d'une source d'alimentation électrique dont la tension correspond à la tension nominale indiquée sur l'adaptateur secteur.

Insérer complètement la fiche d'alimentation.

- Sinon, ceci pourrait provoquer un incendie ou un choc électrique.

Nettoyer régulièrement la fiche d'alimentation et la fiche de l'appareil pour éviter l'accumulation de poussière.

- Sinon, ceci pourrait provoquer un incendie dû à un défaut d'isolement provoqué par l'humidité.

Débrancher l'adaptateur et l'essuyer avec un chiffon sec.

Cesser immédiatement d'utiliser l'appareil et débrancher l'adaptateur en cas d'anomalie ou de défaillance.

- L'utiliser dans de telles conditions peut provoquer un incendie, un choc électrique ou une blessure.

<En cas d'anomalie ou de défaillance>

• **L'appareil principal, le chargeur auto-nettoyant, l'adaptateur ou le cordon est déformé ou anormalement chaud.**

• **L'appareil principal, le chargeur auto-nettoyant, l'adaptateur ou le cordon sent le brûlé.**

• **Un bruit anormal est constaté au cours de l'utilisation ou du chargement de l'appareil principal, du chargeur auto-nettoyant, de l'adaptateur ou du cordon.**

- Faire immédiatement vérifier ou réparer l'appareil dans un centre de service agréé.

AVERTISSEMENT

Si du détergent entre en contact avec la peau, lavez immédiatement avec du savon.

! **Si vous ressentez des douleurs sur la peau ou sur le corps, cessez immédiatement d'utiliser le produit et contactez un médecin.**

- Faute de quoi, vous pourriez vous blesser ou abîmer votre peau.

En cas d'absorption accidentelle de détergent, ne provoquez pas de vomissements, buvez une grande quantité d'eau et contactez un médecin.

! **Si du détergent entre en contact avec vos yeux, lavez soigneusement immédiatement avec de l'eau et contactez un médecin.**

- Le non-respect de ces instructions peut entraîner des problèmes physiques.

Cet appareil n'a pas été conçu pour être utilisé par des personnes (enfants y compris) souffrant d'un handicap physique, sensoriel ou mental, ou ne disposant pas de l'expérience et des connaissances nécessaires à une utilisation sûre, à moins qu'elles aient reçu toutes les consignes requises par la personne responsable de leur sécurité quant à l'utilisation de l'appareil. Ne laissez pas un enfant jouer avec l'appareil.

- Sinon, ceci pourrait provoquer un accident ou des blessures.

! **Le cordon d'alimentation ne peut pas être remplacé. S'il est endommagé, l'adaptateur secteur doit être mis au rebut.**

- Sinon, ceci pourrait provoquer un accident ou des blessures.

Le rasoir est doté d'une pile rechargeable. Ne pas la jeter dans le feu, ni la chauffer, la charger, l'utiliser ou la laisser dans un environnement à haute température.

- Tout manquement à ce qui précède peut entraîner une surchauffe, une inflammation ou une explosion de l'appareil.

! **Ne pas brancher l'adaptateur à une prise secteur ou la débrancher avec les mains humides.**

- Ceci pourrait entraîner un choc électrique ou des blessures.

! **Ne jamais démonter l'appareil, sauf lors de sa mise au rebut.**

- Ceci pourrait provoquer un incendie, un choc électrique ou des blessures.

Ne pas utiliser un autre adaptateur que l'adaptateur secteur et le chargeur auto-nettoyant fournis. Et ne pas charger un autre produit à l'aide de l'adaptateur secteur et le chargeur auto-nettoyant fournis.

- Ceci pourrait entraîner des brûlures ou un incendie dues à un court-circuit.

Ne pas modifier, ni réparer l'appareil.

- Ceci pourrait provoquer un incendie, un choc électrique ou des blessures.

Contactez un centre de service agréé pour les réparations (remplacement de la pile, etc.).





Les personnes utilisant un dispositif électronique médical implanté dans le corps, tel qu'un pacemaker, ne doivent pas laisser cet appareil en contact avec la peau là où le dispositif électronique médical est implanté.

- Cette action pourrait provoquer un accident ou des maladies.



Ne pas ranger l'appareil dans un endroit à portée des enfants. Ne pas les laisser l'utiliser.

- Des accidents et des blessures peuvent survenir si vous mettez les lames intérieures dans la bouche ou si vous ingérez du détergent.

AVERTISSEMENT

-  **Ne jamais utiliser l'appareil si l'adaptateur secteur est endommagé ou si la fiche d'alimentation n'est pas correctement insérée dans une prise secteur.**
 - Ceci pourrait provoquer un choc électrique ou un incendie dû à un court-circuit.
-  **Ne pas endommager, modifier, plier excessivement, tirer ou tordre le cordon.**
-  **Et ne pas placer d'objet lourd sur le cordon, ni le pincer.**
 - Ceci pourrait provoquer un choc électrique ou un incendie dû à un court-circuit.
-  **Ne pas utiliser une tension nominale supérieure à celle de la prise ou du câble secteur.**
 - Un dépassement de tension nominale en connectant une quantité trop importante de fiches dans une prise secteur peut entraîner un incendie dû à une surchauffe.

ATTENTION

-  **Avant utilisation, examinez la grille de protection du système pour déceler des fissures ou des déformations.**
 - Si, de quoi, cela pourrait abîmer votre peau.
-  **Assurez-vous de placer le couvercle de protection sur le rasoir lorsque vous le transportez ou pour le stockage.**
 - Sinon, ceci pourrait blesser la peau ou réduire la durée de vie de la grille de protection du système.

 **Débranchez l'adaptateur ou la fiche de l'appareil en tenant l'adaptateur ou la fiche de l'appareil plutôt qu'en tirant sur le cordon.**

- Sinon, ceci pourrait provoquer un choc électrique ou des blessures.

 **Veillez à ne pas vous couper les mains avec le bec en ouvrant le détergent.**

- Faute de quoi, vous pourriez vous blesser.

 **Ne laissez pas de broches ou de déchets adhérer à la fiche d'alimentation ou à la fiche de l'appareil.**

- Ceci pourrait provoquer un choc électrique ou un incendie dû à un court-circuit.

Il est inutile d'exercer une pression excessive de la grille de protection du système sur la partie supérieure de votre lèvre ou sur toute autre partie de votre visage. La grille de protection du système ne doit pas être en contact direct avec une peau impropre ou blessée.

- Cela pourrait abîmer votre peau.

 **N'appuyez pas excessivement sur la grille de protection du système. De même, ne touchez pas la grille de protection du système avec vos doigts ou vos ongles pendant l'utilisation.**

- Procéder ainsi pourrait blesser la peau ou réduire la durée de vie de la grille de protection du système.

 **Ne touchez pas la section de la lame (section métallique) de la lame intérieure.**

- Vos mains pourraient se blesser.

 **N'utilisez pas ce produit pour les cheveux ou les poils de toute autre partie du corps.**

- Procéder ainsi pourrait blesser la peau ou réduire la durée de vie de la grille de protection du système.

ATTENTION

 **Ne partagez pas votre rasoir avec des membres de votre famille ou d'autres personnes.**

- Cela pourrait entraîner une infection ou une inflammation.

 **Ne retirez pas le rasoir du chargeur auto-nettoyant en mode "Nettoyage/Séchage/Chargement" ou en mode "Séchage/Chargement".**

- Faute de quoi, vous pourriez vous brûler à cause de températures élevées autour des lames.

 **Ne laissez pas tomber l'appareil ou ne le soumettez pas à un choc.**

- Ceci pourrait provoquer des blessures.

 **Ne serrez pas trop le cordon en l'enroulant autour de l'adaptateur avant de le ranger.**

- Le cordon pourrait s'endommager et provoquer un incendie dû à un court-circuit.

 **N'utilisez pas le détergent pour autre chose que le nettoyage des lames de rasoir.**

- L'utiliser avec d'autres produits peut causer une décoloration ou des fissures.

► Mise au rebut de la pile rechargeable

DANGER

Cette pile rechargeable s'utilise uniquement avec ce rasoir. Ne pas utiliser la pile avec un quelconque autre appareil.

Ne pas recharger la pile une fois qu'elle a été retirée de l'appareil.

• **Ne pas la jeter au feu ou la soumettre à une source de chaleur.**

• **Ne pas la soumettre à un choc, la démonter, la modifier ou la percer avec un clou.**

 • **Ne pas laisser les bornes positives et négatives de la pile entrer en contact l'une avec l'autre via des objets en métal.**

• **Ne pas ranger ou transporter la pile avec des bijoux métalliques, comme des colliers ou des épingles à cheveux.**

• **Ne pas charger, utiliser ou laisser la pile dans un endroit où elle sera exposée à des températures élevées, comme en plein soleil ou à proximité d'autres sources de chaleur.**

• **Ne jamais peler le tube.**

- Tout manquement à ce qui précède peut entraîner une surchauffe, une inflammation ou une explosion de l'appareil.

AVERTISSEMENT

Une fois la pile rechargeable retirée, ne pas la laisser à portée des enfants ou des nourrissons.

 - En cas d'absorption accidentelle, la pile est nocive pour le corps. En pareil cas, consulter un médecin immédiatement.



AVERTISSEMENT

Si du liquide en provenance de la pile fuit, prendre les mesures suivantes. Ne pas toucher la pile à mains nues.

- Le liquide en provenance de la pile peut rendre aveugle en cas de contact avec les yeux.



Ne pas se frotter les yeux. Laver immédiatement avec de l'eau propre et consulter un médecin.

- Le liquide en provenance de la pile peut causer une inflammation ou des blessures en cas de contact avec la peau ou des vêtements.

Le rincer complètement avec de l'eau propre et consulter un médecin.

Usage prévu

- Ce rasoir avec/sans mousse est utilisable sur peau sèche ou peau mouillée avec du gel de rasage. Vous pouvez utiliser ce rasoir étanche sous la douche et le nettoyer sous l'eau. Ce symbole signifie que le rasoir peut être utilisé dans le bain ou sous la douche.



► Remarques

- Essayez le rasage mouillé au gel pendant un minimum de trois semaines et vous verrez la différence! Il vous faudra un peu de temps pour vous habituer à votre rasoir Panasonic avec/sans mousse car votre peau et votre barbe ont besoin d'un mois environ pour s'adapter à une nouvelle méthode de rasage.
- Veillez à ce que les deux lames intérieures soient insérées. Si une seule lame est insérée, le rasoir peut être endommagé.

- Si vous nettoyez le rasoir à l'eau, veillez à ne pas utiliser d'eau salée ou d'eau chaude. Ne laissez pas tremper le rasoir dans l'eau pendant une trop longue période.
- Nettoyez le boîtier uniquement avec un tissu imbibé d'eau courante ou d'eau courante savonneuse. N'utilisez pas de solvant, d'essence, d'alcool ou d'autres produits chimiques.
- Conservez le rasoir dans un endroit sec après usage.
- Ne conservez pas le rasoir ou le détergent dans un endroit exposé au soleil ou à d'autres sources de chaleur.
- Le chargeur auto-nettoyant nettoie les lames intérieures et la grille de protection du système. Nettoyez avec de l'eau pour retirer les poils de barbe des autres zones.
- En fonction de l'environnement d'utilisation, le rasoir peut ne pas sécher même si vous sélectionnez un mode qui inclut la fonction "Séchage". Dans ce cas, essayez toute trace d'eau à l'aide d'un chiffon sec.

Identification des pièces

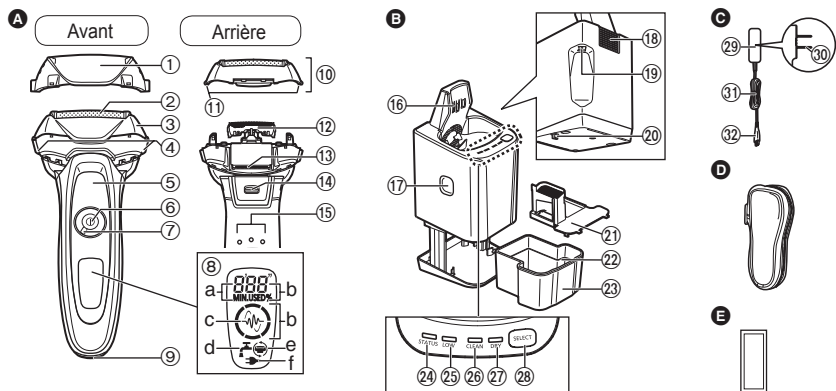

A Boîtier

- ① Couvercle de protection
- ② Grille de protection du système
- ③ Cadre de la grille de protection
- ④ Boutons de déverrouillage du cadre de grille de protection
- ⑤ Support d'appui des doigts
- ⑥ Bouton de mise en marche
- ⑦ Bague de verrouillage
- ⑧ Affichage des témoins
 - a. Témoin Temps d'utilisation
 - b. Témoin Niveau de pile
 - c. Témoin du capteur de rasage ($\frac{1}{2}$)
 - d. Témoin Nettoyage
 - e. Témoin Vérification de la grille/lame
 - f. Témoin d'état de charge (\Rightarrow)

⑨ Prise

- ⑩ Section de la grille de protection
- ⑪ Boutons de déverrouillage de la grille de protection du système
- ⑫ Lames intérieures
- ⑬ Tondeuse escamotable
- ⑭ Levier de la tondeuse escamotable
- ⑮ Points de contact arrière du boîtier

B Chargeur auto-nettoyant

- ⑯ Bornes de chargement
- ⑰ Bouton de retrait du bac pour liquide de nettoyage
- ⑱ Port d'entrée
- ⑲ Prise du chargeur auto-nettoyant
- ⑳ Levier de dégagement/ verrouillage
- ㉑ Filtre du liquide de nettoyage

㉒ Niveau d'eau maximum

- ㉓ Bac pour liquide de nettoyage
- ㉔ Indicateur d'état
- ㉕ Indicateur d'état "LOW" (faible)
- ㉖ Indicateur d'état "CLEAN" (nettoyage)
- ㉗ Indicateur d'état "DRY" (séchage)
- ㉘ Bouton de sélection

C Adaptateur secteur (RE7-59)

- ㉙ Adaptateur
- ㉚ Fiche d'alimentation
- ㉛ Cordon
- ㉜ Fiche de l'appareil

Accessoires

D Étui de transport

E Détergent spécial (Détergent)

Utilisation de la bague de verrouillage

Utilisez la bague de verrouillage pour verrouiller ou déverrouiller le bouton de mise en marche.

Faites tourner la bague de verrouillage jusqu'à ce que vous entendiez un clic.



Faites tourner la bague de verrouillage sur "O" pour déverrouiller le bouton de mise en marche:

S'utilise quand vous vous rasez, nettoyez ou lubrifiez le rasoir.



Faites tourner la bague de verrouillage sur "🔒" pour verrouiller le bouton de mise en marche:

S'utilise quand vous transportez le rasoir.

Chargement

Chargement à l'aide du chargeur auto-nettoyant

Essuyez avec soin toute trace d'eau sur ou à proximité du chargeur auto-nettoyant afin qu'il soit bien sec avant le démarrage du chargement.

1 Insérez la fiche de l'appareil dans le chargeur auto-nettoyant.

2 Retirez le couvercle de protection, puis fixez le rasoir.

- Mettez le rasoir hors marche avant de le fixer.

- Essuyez, si nécessaire, toutes gouttes d'eau situées sur les points de contact arrière du boîtier.

- Vérifiez que la grille de protection n'est pas déformée ou endommagée lorsque vous fixez le rasoir.

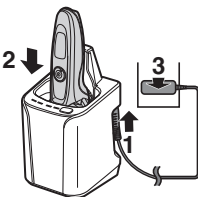

3 Branchez l'adaptateur dans une prise secteur.

- Le mode "Chargement" démarre lorsque vous raccordez le rasoir.
- Vérifiez que le témoin d'état de charge (➡) s'allume.
- La recharge est terminée après environ 1 heure.
La durée de charge peut diminuer suivant la capacité de charge.
- Si la forme de la fiche ne correspond pas à la prise de courant, utilisez un adaptateur de prise de la même configuration.

Pendant le chargement



Le témoin d'état de charge (➡) s'allume.

Le chiffre du témoin Niveau de pile augmente au fur et à mesure que le chargement progresse.

Une fois le chargement terminé



Le témoin Niveau de pile et le témoin d'état de charge s'allument et s'éteignent au bout de 5 secondes.

Recharge anormale



Le témoin d'état de charge (➡) clignotera deux fois par seconde.

- Une fois le chargement terminé, positionnez le bouton de mise en marche sur ON en laissant le rasoir branché. Le témoin Niveau de batterie et le témoin d'état de charge s'allumeront et s'éteindront au bout de 5 secondes.

Ceci signifie que le rasoir est complètement rechargé.

- La température ambiante recommandée pour la charge est comprise entre 10 et 35 °C (50 – 95 °F). La charge peut prendre plus longtemps ou la pile peut ne pas se charger correctement à des températures extrêmement élevées ou basses.
Chargez le rasoir selon la plage de températures ambiantes recommandée.
- Lorsque vous chargez le rasoir pour la première fois ou s'il n'a pas été utilisé pendant plus de 6 mois, le témoin d'état de charge (➔) risque de ne pas s'allumer. Le témoin pourra éventuellement briller s'il reste connecté.

4 Déconnectez l'adaptateur une fois le chargement terminé.

- Vous pouvez charger même avec l'indicateur d'état du chargeur auto-nettoyant allumé.
- Il est possible de charger l'appareil même sans le bac pour liquide de nettoyage.

Chargement sans le chargeur auto-nettoyant

Il est également possible de le recharger sans le chargeur auto-nettoyant.

1 Insérez la prise de l'appareil dans le rasoir.

- Mettre le rasoir hors marche avant d'insérer.

2 Branchez l'adaptateur dans une prise secteur.

- Essayez, si nécessaire, toutes gouttes d'eau situées sur la prise.

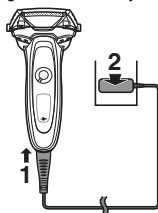

3 Déconnectez l'adaptateur une fois le chargement terminé.

Remarque



Vous ne pouvez pas utiliser le rasoir lorsqu'il est en cours de chargement.

Utilisation du rasoir

1 Faites tourner la bague de verrouillage pour déverrouiller le bouton de mise en marche. (Voir page 33.)

2 Pressez le bouton de mise en marche pour sélectionner le mode de rasage désiré.

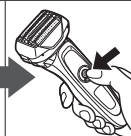
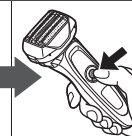
- Chaque fois que vous appuyez sur le bouton de mise en marche, le mode de rasage passe de "Mode de détection de rasage" → à "Mode Normal" → "ARRÊT".

Mode de rasage	Mode de détection de rasage	Mode Normal	ARRÊT
Description	L'épaisseur de la barbe est automatiquement détectée et la puissance est automatiquement ajustée lors du rasage.	Le niveau de puissance est constamment maintenu lors du rasage.	—
Fonctionnement			
Témoin du capteur de rasage	 Le témoin du capteur de rasage clignote.	— Le témoin du capteur de rasage s'éteint.	— Le témoin du capteur de rasage s'éteint.

- Le capteur de rasage peut ne pas répondre selon l'épaisseur de la barbe ou le type de gel de rasage et de mousse de rasage, mais ceci est normal.
- Le capteur de rasage peut ne pas répondre lorsque le niveau de pile restant est faible. En pareil cas, rechargez le rasoir.

3 Tenez le rasoir comme illustré et rasez-vous.

- Commencez à vous raser en appuyant légèrement sur votre visage. Tendez votre peau à l'aide de l'autre main et faites des allers-retours en direction de la barbe. Vous pouvez appuyer un peu plus au fur et à mesure que votre peau s'habitue au rasoir. Néanmoins, le fait d'appuyer très fort n'augmente pas l'efficacité du rasage.

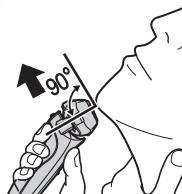

► Changement de la tête du rasoir

Il est possible d'utiliser le sélecteur à pivot.

FREE (Dégagement)

Vous pouvez déplacer la tête du rasoir.



LOCK (Verrouillage)

Vous pouvez verrouiller la tête du rasoir.



► Utilisation de la tondeuse escamotable

Faites glisser le levier de la tondeuse escamotable vers le haut jusqu'à la position "mm" de manière à ce que la tondeuse escamotable soit verticale.

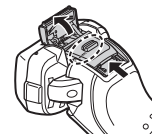

Appuyez et maintenez enfoncé le bouton de blocage/déverrouillage (a) et faites glisser le levier de la tondeuse escamotable vers le bas pour abaisser la tondeuse escamotable.

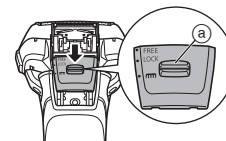

Taillage de pattes

Faites glisser le levier de la tondeuse escamotable vers le haut. Mettez le rasoir en marche, positionnez-le à angle droit sur votre peau et descendez pour tailler vos pattes.



Pré-rasage

La tondeuse escamotable peut être utilisée pour le pré-rasage des longues barbes.

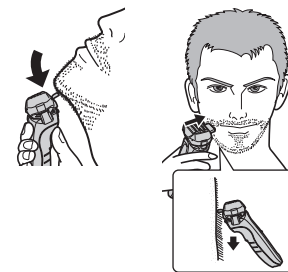

► Remarques

- Si vous appuyez sur le bouton de mise en marche pendant plus de 2 secondes, le mode de nettoyage à vibrations soniques s'active. (Voir page 38.) Vous ne pouvez pas vous raser lorsque ce mode est actif.
- Ne touchez pas le bouton de mise en marche pendant l'utilisation du rasoir. Cela risquerait de mettre le rasoir hors marche ou de changer le mode. Placez toujours vos doigts sur le support d'appui des doigts pendant l'utilisation du rasoir.
- La température ambiante adéquate pour l'utilisation est de 5 à 35 °C (41 à 95 °F). Si vous utilisez l'appareil au-delà de la plage proposée, il risque de cesser de fonctionner.

Témoins d'état de charge lors de l'utilisation

Pendant l'utilisation



Le temps d'utilisation et le niveau de pile restant apparaissent et s'éteignent au bout de 5 secondes.

- La durée affichée retourne à [0'00"] après 10 minutes d'utilisation.

Après l'utilisation



Les témoins s'allument et s'éteignent au bout de 8 secondes.

Lorsque le niveau de la pile est faible

"10%" s'affiche et "—" se met à clignoter.



- Une fois que l'indication "10%" s'affiche, il est possible de se raser à 2 fois. (Cela dépend des conditions d'utilisation.)
- Une pleine charge permettra d'effectuer environ 14 rasages de 3 minutes chacun. (Cela dépend des conditions d'utilisation.)

Nettoyage

Nettoyage à l'aide du chargeur auto-nettoyant

► Préparation du chargeur auto-nettoyant

Retirez le rasoir et la fiche de l'appareil du chargeur auto-nettoyant.

1 Placez le chargeur auto-nettoyant sur une surface dure et plate.

- Lorsque le chargeur auto-nettoyant est relevé, ou sur une surface molle comme un tapis, le levier de dégagement/verrouillage ne rentrera pas correctement dans le chargeur. En pareil cas, il n'est pas possible de retirer le bac pour liquide de nettoyage.

2 Appuyez sur le bouton de retrait du bac pour liquide de nettoyage et retirez le bac pour liquide de nettoyage.

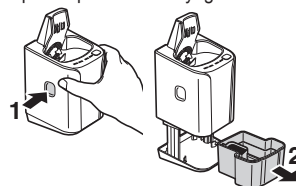

3 Retirez le liquide du précédent nettoyage et les poils de barbe, puis rincez le bac pour liquide de nettoyage.

- Une fois le nettoyage terminé, veillez à bien attacher le filtre du liquide de nettoyage.

4 Versez de l'eau du robinet et du détergent dans le bac pour liquide de nettoyage.

- Ne laissez pas l'eau dépasser le niveau d'eau maximum. Cela pourrait entraîner une fuite du liquide de nettoyage.

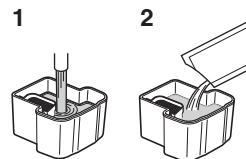

5 Fixez le bac pour liquide de nettoyage.

- Essayez immédiatement le liquide de nettoyage en cas de renversement. Veillez à ne pas verser de liquide de nettoyage sur des produits en cuir ou des sols en bois. Cela pourrait les décolorer.

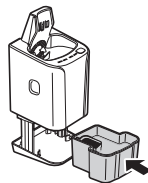

6 Pressez le haut du chargeur auto-nettoyant vers le bas et fixez-le solidement jusqu'à ce qu'un clic se fasse entendre.

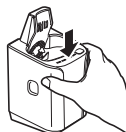

► Remarques

- L'eau et le détergent vont se mélanger après le début du nettoyage, créant ainsi du liquide de nettoyage.
- Lorsque le niveau du liquide de nettoyage est faible, l'indicateur d'état "LOW" (faible) s'allume et indique qu'il est temps de changer le liquide de nettoyage.
- Une fois l'indicateur d'état "LOW" (faible) allumé, vous pouvez nettoyer le rasoir avec le chargeur auto-nettoyant pour environ 7 jours.
- Changez le liquide de nettoyage lorsque l'indicateur d'état s'allume.
- Une fois changé, le liquide de nettoyage dure environ 30 jours avec une utilisation par jour. (Cela varie selon l'épaisseur de la barbe et la température ambiante.)
- Utilisez le détergent approximativement dans les 6 mois qui suivent l'ouverture de l'emballage. Après 6 mois, jetez le liquide de nettoyage, puis versez de l'eau propre et du détergent neuf dans le bac pour liquide de nettoyage.
- Changez l'eau et le détergent au même moment. Faut de quoi cela peut détériorer la fonction de nettoyage.
- N'utilisez que le détergent spécial pour chargeur auto-nettoyant de rasoir Panasonic.

► Nettoyage du rasoir

Retirez toute trace de savon ou d'eau du rasoir si ce dernier a été lavé avec du savon ordinaire ou tout autre détergent.

1 Insérez la fiche de l'appareil dans le chargeur auto-nettoyant.

2 Retirez le couvercle de protection, puis fixez le rasoir.



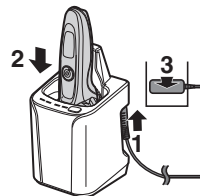





3 Branchez l'adaptateur dans une prise secteur.



- Mettez le rasoir hors marche avant de le fixer.
- Essayez, si nécessaire, toutes gouttes d'eau situées sur les points de contact arrière du boîtier.
- Vérifiez que la grille de protection n'est pas déformée ou endommagée lorsque vous fixez le rasoir.

4 Appuyez sur le bouton de sélection pour choisir le mode souhaité.

- Le mode "Chargement" démarre lorsque vous raccordez le rasoir.
- Chaque fois que vous appuyez sur le bouton de sélection, le mode change à "Nettoyage/Séchage/Chargement" → "Séchage/Chargement" → "Chargement".
- Le mode démarre environ 6 secondes après la sélection.
- Le mode s'arrête immédiatement en cas de coupure de courant. Dans ce cas, sélectionnez à nouveau le mode souhaité.
- N'appuyez pas sur le bouton de retrait du bac pour liquide de nettoyage car le liquide de nettoyage pourrait déborder et causer un dysfonctionnement.

Mode	Durée requise (guide)		
1 Chargement 	Chargement 0 à 60 min 		
2 Nettoyage/ Séchage/ Chargement 	Nettoyage 10 min 	Séchage 80 min (170 min*) 	Chargement 0 à 60 min 
	<ul style="list-style-type: none"> Il est impossible de changer le mode une fois que le mode "Nettoyage/Séchage/Chargement" a démarré. 		
3 Séchage/ Chargement 	Séchage 180 min 	Chargement 0 à 60 min 	
	<ul style="list-style-type: none"> Il est possible de passer au mode "Nettoyage/ Séchage/Chargement" même une fois que le mode "Séchage/Chargement" a démarré. 		

- * Quand la température ambiante du chargeur auto-nettoyant est basse (approximativement 15 °C (59 °F) ou moins), le rasoir prend plus de temps à sécher.
- Utilisez le chargeur auto-nettoyant uniquement lorsque les températures sont comprises entre 15 °C (59 °F) et 35 °C (95 °F).
 - La fonction Nettoyage ou Séchage peut s'arrêter en cas de températures extrêmement basses (approx. 0 °C (32 °F) ou moins). Dans ce cas, l'indicateur d'état brille pendant environ 5 secondes et le mode passe au mode "Chargement" sans vous permettre de sélectionner le mode "Nettoyage/Séchage/Chargement" ou le mode "Séchage/Chargement".

Nettoyage du rasoir sans le chargeur auto-nettoyant

Nous vous recommandons de nettoyer votre rasoir à l'aide du chargeur auto-nettoyant ou du mode à vibrations soniques lorsque le symbole de robinet  est affiché sur l'affichage des témoins.

- Débranchez le cordon du rasoir.
- Nettoyez la grille de protection du système avec de l'eau savonneuse.
- Faites tourner la bague de verrouillage pour déverrouiller le bouton de mise en marche.
- Appuyez sur le bouton de mise en marche pendant plus de 2 secondes pour activer le mode de nettoyage à vibrations soniques.
 - Les témoins Niveau de pile clignotent dans l'ordre.
 - Ce symbole va s'éteindre automatiquement après environ 20 secondes, ou vous pouvez l'éteindre en appuyant sur le bouton de mise en marche.
- Retirez la section de la grille de protection et appuyez sur le bouton de mise en marche pendant plus de 2 secondes pour activer le mode de nettoyage à vibrations soniques, puis nettoyez la grille en la passant sous l'eau courante.
- Essuyez toute trace d'eau à l'aide d'un chiffon sec.
- Faites sécher la section de la grille de protection et le rasoir complètement.
- Positionnez la section de la grille de protection au rasoir.

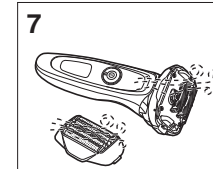
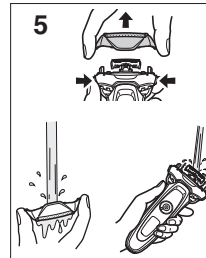
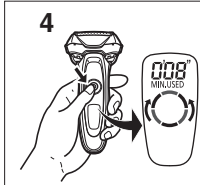

► Séchage du rasoir avec le chargeur auto-nettoyant

1. Positionnez la section de la grille de protection au rasoir.
2. Séchez le rasoir avec le chargeur auto-nettoyant en utilisant le mode "Séchage/Chargement".

Remplacement de la grille de protection du système et des lames intérieures

Le signe  apparaît sur l'affichage des témoins une fois par an. (Cela dépend des conditions d'utilisation.) Nous vous recommandons alors de vérifier la grille de protection du système ainsi que les lames internes à l'affichage de ce message.

Appuyez sur le bouton de mise en marche pendant plus de 30 secondes pour mettre hors marche .

Grille de protection du système	Une fois par an
Lames intérieures	Une fois tous les deux ans

► Retrait de la section de la grille de protection

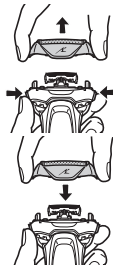

Appuyez sur les boutons de déverrouillage du cadre de la grille de protection et soulevez la section de la grille de protection.



► Fixation de la section de la grille de protection

Après avoir tourné vers l'avant la marque du cadre de la grille de protection (), attachez solidement la section de la grille de protection au rasoir jusqu'à l'émission d'un bruit d'enclenchement.

► Remplacement de la grille de protection du système

1. Appuyez sur les boutons de déverrouillage de la grille de protection du système et abaissez la grille de protection du système.
2. Alignez la marque du cadre de la grille de protection () avec la marque de la grille de protection du système () et attachez-les ensemble solidement.

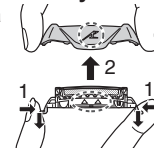

- La grille de protection du système ne peut pas être montée à l'envers.
- Remplacez la grille de protection du système dans son cadre de support avant de la fixer au rasoir.

► Remplacement des lames intérieures

1. Retirez les lames intérieures, une par une.
 - Ne touchez pas le fil (partie métallique) des lames intérieures pour ne pas vous blesser les mains.
2. Insérez les lames intérieures, une par une, jusqu'à l'émission d'un bruit d'enclenchement.

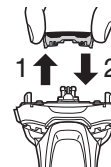

► Pièces de remplacement

Les pièces de rechange sont disponibles chez votre marchand ou dans votre centre de service après-vente.

Pièces de remplacement pour ES-LV95	Grille de protection du système et lames intérieures	WES9032
	Grille de protection du système	WES9173
	Lames intérieures	WES9170
Détergent spécial pour nettoyage du rasoir et système de chargement		WES4L03

Nettoyage du chargeur auto-nettoyant

Des poils peuvent se fixer sur le plateau de nettoyage du chargeur auto-nettoyant. Suivez les étapes ci-dessous pour les retirer. Nous recommandons d'effectuer cette opération à chaque fois que vous changez la cartouche de détergent.

1. Veillez à retirer le bac pour liquide de nettoyage et la fiche de l'appareil du chargeur auto-nettoyant.
 - Faites attention à ne pas renverser le liquide de nettoyage.
 - Certains composants du liquide de nettoyage et de la sécrétion cutanée peuvent se séparer et adhérer au bac pour liquide de nettoyage et au filtre du liquide de nettoyage. Ceci n'indique pas de problème de fonctionnement.

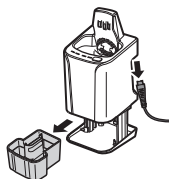

2. Versez de l'eau comme illustré tout en inclinant le bac pour liquide de nettoyage et en le remuant doucement.
 - Vous pouvez nettoyer sans le filtre du liquide de nettoyage.
 - Une fois le nettoyage terminé, veillez à bien attacher le filtre du liquide de nettoyage.

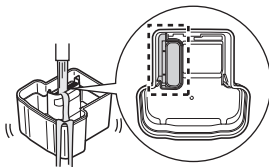

3. Essuyez doucement toute trace de poils collés à l'intérieur du plateau de nettoyage à l'aide d'un chiffon ou d'un mouchoir en papier humidifié avec de l'eau.
 - Nettoyez les coins et les parties inégales du plateau de nettoyage à l'aide d'un coton-tige humidifié avec de l'eau.



► Lorsque l'eau ne sort pas du plateau de nettoyage

Des poils peuvent boucher l'orifice en bas du plateau de nettoyage.

Dans ce cas, vous ne pouvez pas nettoyer ou sécher le rasoir.

Poussez les poils hors de l'orifice à l'aide d'un cure-dent, etc.

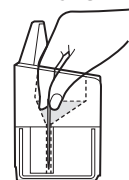

Dépannage

► Chargeur auto-nettoyant

Problème	Action
La lame n'a pas été complètement nettoyée.	► Si le rasoir n'est pas nettoyé pendant plus de 2 semaines, nettoyez-le d'abord pour enlever les poils de barbe.
	► N'ajoutez pas de détergent et d'eau sauf lors du changement de liquide de nettoyage. Ceci pourrait détériorer la fonction de nettoyage. (Voir page 37.)
L'indicateur d'état s'allume.	► Une fois le nettoyage terminé, des gouttelettes semblables à de l'huile peuvent subsister sur l'extérieur du cadre de la grille de protection. Il s'agit du composant de lubrification du liquide de nettoyage et cela n'indique pas un dysfonctionnement. Vous pouvez l'essuyer avec un chiffon doux. ► Voir page 44.

Problème	Action
Le mode ne démarre pas.	► Vérifiez que l'adaptateur secteur est raccordé au chargeur auto-nettoyant, et que le chargeur est branché à une prise secteur. (Voir page 33.) ► Confirmez que le rasoir est correctement fixé au chargeur auto-nettoyant. (Voir page 33.) ► Le mode Nettoyage ou Séchage peut ne pas fonctionner en cas de températures extrêmement basses (approx. 0 °C (32 °F) ou moins). ► Vérifiez que l'indicateur d'état s'allume. (Voir page 44.)
Du liquide de nettoyage s'est accumulé dans le bac de nettoyage.	► Retirez tous les déchets, etc. qui se sont accumulés dans le drain au fond du bac de nettoyage. (Voir page 40.) ► Si vous utilisez le chargeur auto-nettoyant lorsque le rasoir est mouillé ou lorsque du gel de rasage ou du savons se trouve sur le rasoir, du liquide de nettoyage peut s'accumuler dans le bac de nettoyage.
Impossible d'enlever le bac pour liquide de nettoyage.	► Placez le chargeur auto-nettoyant sur une surface dure et plate. Lorsque le chargeur auto-nettoyant est relevé, ou sur une surface molle comme un tapis, le levier de dégagement/verrouillage ne rentrera pas correctement dans le chargeur. En pareil cas, il n'est pas possible de retirer le bac pour liquide de nettoyage.



Problème	Action
Produit un bruit important.	<p>Pendant le nettoyage: le chargeur auto-nettoyant émet un bruit important à cause du nettoyage des lames.</p> <p>Après le nettoyage: le chargeur auto-nettoyant émet un bruit important à cause du retrait des gouttelettes d'eau pour accélérer le séchage.</p> <p>Le son après le nettoyage est différent du son pendant le nettoyage. Le niveau d'eau a baissé et les gouttelettes d'eau sont retirées des lames après le nettoyage. Ceci n'indique pas de problème de fonctionnement.</p>
Le rasoir ne se recharge pas.	<p>Essayez délicatement les points de contact arrière du boîtier et les bornes de chargement du chargeur auto-nettoyant avec un chiffon ou un tissu humecté d'eau.</p>
Les lames ne sont pas sèches ou sont collantes.	<p>Les lames peuvent ne pas sécher rapidement à cause des conditions de température.</p> <p>Lancez à nouveau le mode "Séchage/Chargement" ou essuyez-les avec un chiffon doux avant le rasage.</p>
Les lames se fissurent ou se déforment pendant le nettoyage.	<p>N'insérez aucun corps étranger dans le chargeur.</p> <p>Remplacez la grille de protection du système et/ou les lames internes. (Voir page 39.)</p>



Problème	Action
Le liquide de nettoyage a moussé.	<p>Si vous mélangez de l'eau savonneuse ou du savon pour les mains avec du détergent ou si vous utilisez un autre détergent, le liquide de nettoyage va mousser. Utilisez le chargeur auto-nettoyant après avoir complètement nettoyé et séché le rasoir.</p> <p>Changez le liquide de nettoyage.</p>
Du liquide de nettoyage a fuit du bac pour liquide de nettoyage.	<p>N'appuyez pas sur le bouton de retrait du bac pour liquide de nettoyage pendant le mode.</p> <p>Positionnez le chargeur auto-nettoyant horizontalement.</p> <p>Si vous utilisez le chargeur auto-nettoyant lorsque le rasoir est mouillé ou lorsque du gel de rasage ou du savon se trouve sur le rasoir, du liquide de nettoyage peut fuir.</p>



► Rasoir

Problème	Action
Les poils rasés volent partout.	<ul style="list-style-type: none"> ► Ceci peut être amélioré grâce à un nettoyage systématique après chaque rasage. ► Nettoyez les lames internes.
La grille de protection du système chauffe.	<ul style="list-style-type: none"> ► Remplacez la grille de protection du système si elle est endommagée ou déformée. (Voir page 39.)
Impossible d'appuyer sur le bouton de mise en marche.	<ul style="list-style-type: none"> ► Déverrouillez le bouton de mise en marche.
La durée de fonctionnement est courte même après avoir rechargé.	<ul style="list-style-type: none"> ► Lorsque le nombre d'utilisations par charge commence à diminuer, la pile approche sa fin de vie.
Produit un bruit important.	<ul style="list-style-type: none"> ► Assurez-vous que les lames sont correctement attachées.
	<ul style="list-style-type: none"> ► Le rasoir émet un son aigu à cause du moteur linéaire. Ceci n'indique pas de problème de fonctionnement.
	<ul style="list-style-type: none"> ► Nettoyez la grille de protection du système.
L'odeur devient plus forte.	<ul style="list-style-type: none"> ► Ceci peut être amélioré grâce à un nettoyage systématique après chaque rasage.

Problème	Action
Vous n'obtenez pas un rasage aussi précis qu'auparavant.	<ul style="list-style-type: none"> ► Ceci peut être amélioré grâce à un nettoyage systématique après chaque rasage. ► Remplacez la grille de protection du système et/ou les lames internes. Durée de vie prévue de la grille de protection du système et des lames internes: Grille de protection du système: Environ 1 an Lames internes: Environ 2 ans
	<ul style="list-style-type: none"> ► Le capteur de rasage peut ne pas répondre lorsque le niveau de pile restant est faible. En pareil cas, rechargez le rasoir.
Le capteur de rasage ne répond pas.	<ul style="list-style-type: none"> ► Selon l'épaisseur de la barbe, le capteur de rasage peut ne pas réagir et le bruit du moteur peut ne pas changer. Il ne s'agit pas d'un dysfonctionnement.
	<ul style="list-style-type: none"> ► Le capteur de rasage peut ne pas répondre selon l'épaisseur de la barbe ou le type de gel de rasage et de mousse de rasage, mais ceci est normal.



Problème	Action
Le capteur de rasage répond bien que le rasoir ne soit pas en contact avec la peau.	<p>Nettoyez les poils de barbe sur le rasoir.</p> <p>Lorsque le rasoir est extrêmement sale, enlevez le cadre de la grille de protection et utilisez de l'eau pour le lavage. (Voir page 38.)</p> <p>▶ Remplacez la grille de protection du système et/ou les lames internes. Durée de vie prévue de la grille de protection du système et des lames internes:</p> <p>Grille de protection du système: Environ 1 an</p> <p>Lames internes: Environ 2 ans</p>
Impossible de charger le rasoir avec le chargeur auto-nettoyant.	<p>▶ Essayez délicatement les points de contact arrières du boîtier et les bornes de chargement du chargeur auto-nettoyant avec un chiffon ou un tissu humecté d'eau.</p>
Le rasoir ne fonctionne plus.	<p>▶ La température ambiante recommandée pour l'utilisation est comprise entre 5 et 35 °C (41 – 95 °F). Le rasoir peut cesser de fonctionner à des températures non comprises dans la plage recommandée.</p> <p>▶ La pile a atteint sa fin de vie.</p>
Le son du moteur change pendant le rasage.	<p>▶ Lorsque que le témoin du capteur de rasage s'allume, le capteur de rasage fonctionne. Le bruit change en fonction de l'épaisseur de la barbe.</p>

Problème	Action
L'appareil ne peut pas être mis hors marche.	▶ Appuyez deux fois sur le bouton de mise en marche lorsque vous utilisez le mode de détection de rasage.

▶ Lorsque l'indicateur d'état s'allume

Problème	Action
Il est temps de changer le liquide de nettoyage.	▶ Versez de l'eau propre et du détergent dans le bac pour liquide de nettoyage.
Le bac pour liquide de nettoyage n'est pas correctement fixé.	▶ Fixez correctement le bac pour liquide de nettoyage.
Le chargeur auto-nettoyant est incliné.	▶ Placez le chargeur auto-nettoyant sur une surface horizontale.
Utilisez le chargeur auto-nettoyant en dehors de la plage de température d'utilisation recommandée.	▶ Utilisez-le dans la plage de température recommandée allant de 15 à 35 °C (59 à 95 °F).

Une fois les opérations ci-dessus effectuées, appuyez sur le bouton de sélection et sélectionnez un mode.

▶ Lorsque tous les témoins du chargeur auto-nettoyant clignotent

Problème	Action
Panne de l'appareil	▶ Contactez un centre de service agréé.

Si les problèmes ne sont toujours pas résolus, contacter le magasin où vous avez acheté l'appareil ou un centre de service après-vente agréé par Panasonic pour faire réparer l'appareil.

Durée de vie de la pile

La durée de vie de la pile est de 3 ans si elle est chargée environ une fois toutes les deux semaines. Vous ne devez pas remplacer la pile dans ce rasoir vous-même.

Retrait de la pile rechargeable intégrée

ATTENTION:

L'appareil que vous vous êtes procuré est alimenté par une pile au lithium-ion. Pour des renseignements sur le recyclage de la pile, veuillez composer le 1-800-8-BATTERY.



Retirez la pile rechargeable intégrée avant de mettre le rasoir au rebut.

Cette figure doit uniquement être utilisée lors de la mise au rebut du rasoir, et ne doit pas servir à le réparer. Si vous démontez le rasoir vous-même, il perdra son imperméabilité, ce qui peut entraîner des dysfonctionnements.

- Enlevez le rasoir de l'adaptateur secteur.
- Appuyez sur le bouton de mise en marche pour mettre l'appareil en marche, puis laissez-le en marche jusqu'à ce que la pile soit entièrement déchargée.

- Effectuez les étapes de ① à ④, soulevez la pile, et retirez-la.
- Faites attention à ne pas court-circuiter la pile.

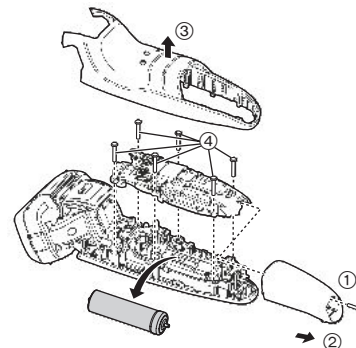

Caractéristiques techniques

Source d'alimentation	Voir la plaque signalétique sur l'adaptateur secteur. (Conversion de tension automatique)
Tension du moteur	3,6 V===
Temps de chargement	Environ 1 heure

Ce produit est destiné à une utilisation domestique uniquement.

Déclaration sur le brouillage radioélectrique de la Commission fédérale des communications

Le présent équipement a fait l'objet d'essais et a été jugé conforme aux limites pour un dispositif numérique de classe B, en vertu du Chapitre 15 des règlements de la FCC. Ces limites sont conçues pour fournir une protection raisonnable contre les interférences nuisibles lorsque l'appareil fonctionne dans une installation résidentielle. Le présent équipement génère, utilise et peut émettre de l'énergie RF s'il n'est pas installé et utilisé conformément au mode d'emploi, ce qui peut provoquer des interférences nuisibles aux communications radio. Cependant, il n'y a aucune garantie que les interférences ne surviendront pas dans une installation particulière. Si cet équipement émet des interférences nuisibles à la réception de la radio ou de la télévision, ce qui peut être déterminé lors de la mise en marche puis hors marche de l'équipement, l'utilisateur doit corriger ces interférences en prenant l'une des mesures suivantes:

- Réorienter ou déplacer l'antenne réceptrice.
- Augmenter la distance entre l'équipement et le récepteur.
- Connecter l'équipement à la prise d'un circuit différent de celui sur lequel le récepteur est connecté.
- Consulter le détaillant ou un technicien spécialisé en radio/TV pour obtenir de l'aide.

Avertissement de la FCC: Pour assurer une conformité continue, installer et utiliser conformément aux consignes fournies. Quelque changement ou modification non expressément approuvé(e) par la partie responsable de la conformité pourrait annuler l'autorité de l'utilisateur à faire fonctionner le présent équipement.

Cet appareil est conforme à la partie 15 des règlements de la FCC. L'utilisation est soumise aux deux conditions suivantes: (1) Cet appareil ne doit pas provoquer d'interférences nuisibles et (2), cet appareil doit supporter toute interférence reçue, y compris les interférences pouvant provoquer un fonctionnement indésirable.

Français

POUR PLUS DE RENSEIGNEMENTS, COMMUNIQUEZ AVEC PANASONIC CANADA INC. À L'ADRESSE OU AU NUMÉRO DE TÉLÉPHONE INDIQUÉS À L'ENDOS DU MANUEL.

Panasonic®

Instrucciones de funcionamiento
(Electrodoméstico) Afeitadora recargable
Modelo n.º ES-LV95

Contenido

Precauciones de seguridad	48	Limpieza	58
Uso previsto	53	Solución de problemas	63
Identificación de las partes	54	Vida de la batería	67
Carga	55	Retirar la batería recargable interna	67
Utilización de la afeitadora	56	Especificaciones	67

Gracias por comprar este producto Panasonic.

Antes de poner esta unidad en funcionamiento, lea las instrucciones en su totalidad y guárdelas para su uso en el futuro.

Español



47

Precauciones de seguridad



Para reducir el riesgo de sufrir lesiones, descargas eléctricas, o incluso el fallecimiento, y de provocar un incendio, avería, y daños en el equipo o la propiedad, cumpla siempre las precauciones de seguridad que figuran a continuación.

Explicación de los símbolos

Los siguientes símbolos se usan para clasificar y describir el nivel de peligro, lesión y daño a la propiedad que pueden provocarse debido al incumplimiento de las instrucciones y al uso indebido.

 PELIGRO	Denota un peligro potencial que resultará en una lesión grave o la muerte.
 ADVERTENCIA	Denota un peligro potencial que podría resultar en una lesión grave o la muerte.
 PRECAUCIÓN	Denota un peligro que podría resultar en una lesión leve.

Los siguientes símbolos se usan para clasificar y describir el tipo de instrucciones que deben cumplirse.

	Este símbolo se utiliza para advertir a los usuarios de un procedimiento específico de funcionamiento que no debe realizarse.
	Este símbolo se utiliza para advertir a los usuarios de un procedimiento específico de funcionamiento que debe seguirse para hacer funcionar la unidad de forma segura.

INSTRUCCIONES IMPORTANTES DE SEGURIDAD

Al utilizar un dispositivo eléctrico, Siempre deben tomarse algunas precauciones básicas, incluyendo las siguientes:

Lea todas las instrucciones antes de utilizar este dispositivo.

PELIGRO Para reducir el riesgo de descargas eléctricas:

1. No intente alcanzar un dispositivo que se haya caído al agua. Desenchúfelo inmediatamente.
2. El cargador no debe sumergirse ni utilizarse en la ducha.
3. No coloque ni guarde el dispositivo donde pueda caerse en una bañera. No lo coloque ni lo deje caer en agua o algún otro líquido.
4. Excepto cuando lo esté cargando, desenchufe siempre este aparato de la toma eléctrica luego de utilizarlo.
5. Desenchufe este dispositivo antes de limpiarlo.
6. No utilice un cordón de extensión con este dispositivo.

ADVERTENCIA Para reducir el riesgo de quemaduras, fuego, descargas eléctricas o lesiones:

1. Es necesaria una supervisión cercana cuando el dispositivo sea utilizado por, en, o cerca de niños o minusválidos.

2. Utilice este dispositivo solamente para el uso para el que se ha diseñado como se describe en este manual. No utilice ningún accesorio que no ha sido recomendado por el fabricante.
3. Nunca utilice el dispositivo si tiene el cordón o el enchufe dañado, si no funciona correctamente, o si se ha caído, dañado o mojado. Devuelva el dispositivo a un centro de servicio para examinarlo y repararlo.
4. Mantenga el cable alejado de las superficies calientes.
5. Nunca deje caer ni introduzca ningún objeto por cualquier abertura.
6. No utilice la afeitadora en exteriores o donde se estén utilizando aerosoles (spray) o donde se esté administrando oxígeno.
7. No utilice este dispositivo si las hojas de corte o las láminas están dañadas, ya que podría causarle heridas en la cara.
8. Siempre conecte primero el enchufe al dispositivo y, luego, al toma corriente. Para desconectarlo, coloque todos los controles en la posición "apagado" y, a continuación, retire el enchufe del toma corriente.

GUARDE ESTAS INSTRUCCIONES



ADVERTENCIA

Asegúrese siempre de que el aparato funcione en una fuente de alimentación que coincida con la tensión nominal indicada en el adaptador de CA.



Introduzca completamente la clavija del cable de alimentación.

- De lo contrario, podría producirse un incendio o una descarga eléctrica.

Limpie regularmente la clavija del cable de alimentación y la clavija del aparato para evitar la acumulación de polvo.



- De lo contrario, podría provocar un incendio debido a un fallo del aislamiento provocado por la humedad.

Desconecte el adaptador y límpielo con un paño seco.

Suspenda inmediatamente el uso y retire el adaptador si hay una anomalía o avería.

- El uso en dichas condiciones puede provocar un incendio, una descarga eléctrica o heridas.

<Casos de anomalía o avería>

- La unidad principal, el recargador de limpieza automática, el adaptador o el cable están deformados o anormalmente calientes.



- La unidad principal, el recargador de limpieza automática, el adaptador o el cable huelen a quemado.

- Se escucha un ruido extraño durante el uso o la carga de la unidad principal, el recargador de limpieza automática, el adaptador o el cable.

- Solicite inmediatamente una revisión o reparación en un centro de servicio autorizado.



ADVERTENCIA

Si el detergente entra en contacto con la piel, lávela a fondo de forma inmediata con jabón.



Si siente dolor en la piel o en cualquier parte del cuerpo, deje de utilizar el producto inmediatamente y póngase en contacto con un médico.

- El incumplimiento de estas instrucciones puede tener como consecuencia lesiones físicas o heridas cutáneas.

Si se ingiere el detergente de forma accidental, no induzca el vómito; beba abundante agua y póngase en contacto con un médico.



Si el detergente entra en contacto con los ojos, aclárelos inmediatamente y a fondo con agua corriente y póngase en contacto con un médico.

- El incumplimiento de estas instrucciones puede tener como consecuencia problemas físicos.

Este aparato no debe ser utilizado por personas (incluyendo niños) con capacidades físicas, sensoriales o mentales reducidas, o con falta de conocimiento y experiencia, a menos que se encuentren bajo supervisión o bajo instrucciones sobre el uso del aparato de una persona responsable de la seguridad. Supervise a los niños pequeños para asegurarse de que no se encuentren próximos al aparato.



- De lo contrario, podría sufrir un accidente o una lesión.

El cable de alimentación no puede sustituirse. Si el cable de alimentación presenta daños, debe desecharse el adaptador de CA.



- De lo contrario, podría sufrir un accidente o una lesión.

Esta afeitadora incorpora una batería recargable. No la arroje al fuego ni la exponga a altas temperaturas.



Asimismo, no la cargue, utilice ni coloque en un entorno con temperaturas elevadas.

- De lo contrario, podría provocar un sobrecalentamiento, un incendio o una explosión.



No conecte ni desconecte el adaptador a una toma de corriente si tiene las manos mojadas.

- De lo contrario, podría sufrir descargas eléctricas o lesiones.



Nunca lo desmonte, excepto cuando se deshaga del producto.

- De lo contrario, podría provocar un incendio, una descarga eléctrica o sufrir lesiones.



No utilice otro adaptador distinto del adaptador de CA ni el recargador de limpieza automática suministrados.

Asimismo, no cargue otro producto con el adaptador de CA ni el recargador de limpieza automática suministrados.

- De lo contrario, podría sufrir quemaduras o provocar un incendio debido a un cortocircuito.



No lo modifique ni lo repare.

- De lo contrario, podría provocar un incendio, una descarga eléctrica o sufrir lesiones.

Póngase en contacto con un centro de servicio autorizado para su reparación (cambio de batería, etc.).



Las personas que utilizan un dispositivo electrónico médico implantado en su cuerpo como por ejemplo un marcapasos, no deben permitir que la unidad toque la piel donde se encuentra implantado el dispositivo.

- De lo contrario, podría producirse accidentes o enfermedades.

ADVERTENCIA

Guárdelo fuera del alcance de los niños o bebés. No le permita utilizarlo.



- Poner las cuchillas internas en la boca o ingerir el detergente puede provocar accidentes y lesiones.

No utilice el aparato si el adaptador de CA está estropeado o si la clavija del cable de alimentación queda floja al conectarla en una toma de corriente.



- De lo contrario, podría provocar una descarga eléctrica o un incendio debido a un cortocircuito.

No dañe ni modifique, doble energicamente, tire o retuerza el cable.



Además, no coloque objetos pesados sobre el mismo ni lo pellizque.

- De lo contrario, podría provocar una descarga eléctrica o un incendio debido a un cortocircuito.

No lo utilice de manera que supere la capacidad nominal de la toma de corriente o del cableado.



- Superar el valor nominal al conectar demasiados enchufes a una toma de corriente puede causar un incendio debido al sobrecalentamiento.

PRECAUCIÓN



Verifique que la lámina exterior no presente grietas ni esté deformada antes de usar.

- De lo contrario, podría sufrir heridas en la piel.

Asegúrese de colocar la afeitadora en su tapa protectora cuando deba transportarla o almacenarla.



- De lo contrario, podría provocar sufrir lesiones cutáneas o reducir la vida de la lámina exterior.

Desconecte el adaptador o la clavija del aparato sujetándolos, evitando tirar del cable.



- De lo contrario, podría sufrir una descarga eléctrica o lesiones.

Tenga cuidado de no producirse ningún corte en las manos con la boquilla cuando abra el detergente.



- De lo contrario, podría sufrir heridas.

No permita que alfileres o suciedad se introduzcan en la clavija del cable de alimentación o en la clavija del aparato.



- De lo contrario, podría provocar una descarga eléctrica o un incendio debido a un cortocircuito.

No ejerza una presión excesiva al aplicar la lámina exterior sobre el labio o cualquier otra parte de la cara.



No aplique la lámina exterior directamente sobre imperfecciones de la piel o heridas.

- De lo contrario, puede provocar lesiones cutáneas.

No presione con fuerza la lámina exterior. Evite, además, tocar la lámina exterior con los dedos o las uñas cuando utilice el aparato.



- De lo contrario, podría provocar sufrir lesiones cutáneas o reducir la vida de la lámina exterior.

No toque la sección de la cuchilla (sección metálica) de la hoja interna.



- De lo contrario, podría sufrir lesiones en las manos.

No utilice este producto para el pelo de la cabeza o cualquier otra parte del cuerpo.



- De lo contrario, podría provocar sufrir lesiones cutáneas o reducir la vida de la lámina exterior.

PRECAUCIÓN

 **No comparta su afeitadora con sus familiares ni con otras personas.**

- De lo contrario podría sufrir infecciones o inflamación.

 **No retire la afeitadora del recargador de limpieza automática durante el uso el modo "Limpiar/Secar/Cargar" o el modo "Secar/Cargar".**

- De lo contrario, podría sufrir quemaduras producidas por la elevada temperatura alrededor de las cuchillas.

 **No permita que el aparato sufra caídas e impactos.**

- De lo contrario, puede provocar lesiones.

 **No enrolle el cable alrededor del adaptador cuando lo guarde.**

- De lo contrario, puede causar que el alambre del cable se rompa con la carga y provocar un incendio debido a un cortocircuito.

 **No utilice el detergente para ningún otro fin que no sea lavar las cuchillas de la afeitadora.**

- El uso con otros productos puede producir decoloración o agrietamiento.

► Eliminación de la batería recargable

PELIGRO

La batería recargable debe utilizarse exclusivamente con esta afeitadora. No utilice la batería con otros productos. No cargue la batería una vez retirada del producto.

- **No la arroje al fuego ni le aplique calor.**
 - **No la golpee, desmonte, modifique o perforo con un clavo.**
 - **No permita que los terminales positivo y negativo de la batería entren en contacto entre ellos a través de objetos metálicos.**
 - **No transporte ni almacene la batería junto con joyas metálicas como por ejemplo collares u horquillas para el pelo.**
 - **No cargue, utilice ni deje la batería allí donde quede expuesta a temperaturas elevadas, como por ejemplo bajo la luz solar directa o cerca de otras fuentes de calor.**
 - **No pele el tubo.**
- De lo contrario, podría provocar un sobrecalentamiento, un incendio o una explosión.

ADVERTENCIA

Tras retirar la batería recargable, manténgala fuera del alcance de los bebés y los niños.

-  - La batería produciría lesiones corporales si se ingiriera accidentalmente.
- Si esto sucediera, consulte con un médico inmediatamente.



ADVERTENCIA

Si el líquido de la batería se filtra hacia fuera, siga los procedimientos que se indican a continuación. No toque la batería con las manos desnudas.



- El líquido de la batería puede producir ceguera si entra en contacto con los ojos. No se frote los ojos. Lávelos inmediatamente con agua limpia y consulte con un médico.
- El líquido de la batería puede producir inflamación o heridas si entra en contacto con la piel o la ropa. Lave inmediatamente con agua limpia y consulte con un médico.

Uso previsto

- Esta afeitadora WET/DRY puede utilizarse para afeitarse en mojado empleando espuma o para afeitarse en seco. Puede utilizar esta afeitadora impermeable bajo la ducha y limpiarla con agua. El símbolo siguiente indica que puede utilizarse en una bañera o ducha.



► Notas

- Afeitese con espuma durante tres semanas y observe la diferencia. Su afeitadora Panasonic en Mojado/Seco requiere algo de tiempo para ajustarse debido a que su piel y barba necesitan alrededor de un mes para acostumbrarse a un nuevo método de afeitado.
- Mantenga insertadas ambas cuchillas internas. Si solamente está insertada una de las cuchillas internas, la afeitadora podría dañarse.
- Si limpia la afeitadora con agua, no utilice agua salada ni agua caliente. No moje la afeitadora durante un largo periodo de tiempo.

- Limpie la carcasa sólo con un paño suave ligeramente humedecido con agua corriente o agua corriente y jabón. No utilice disolvente, bencina, alcohol ni otros productos químicos.
- Después del uso, guarde la afeitadora en un lugar poco húmedo.
- No guarde la afeitadora o el detergente en un lugar en el que esté expuesta a la luz solar directa u otras fuentes de calor.
- El recargador de limpieza automática limpia las cuchillas internas y la lámina exterior del sistema. Lave con agua para eliminar los recortes de barba en otras áreas.
- Dependiendo del entorno, la afeitadora podría no secarse de forma homogénea aunque se seleccione un modo que incluya la función "Secar". En este caso, seque las gotas de agua que puedan quedar con un paño seco.

Identificación de las partes

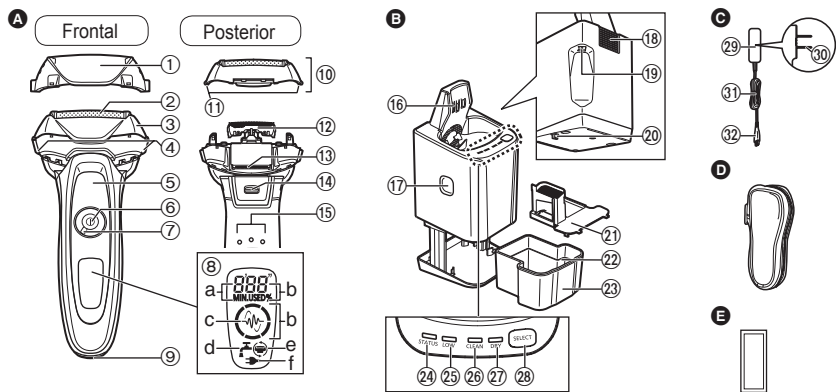

A Cuerpo principal

- 1 Tapa protectora
- 2 Lámina exterior
- 3 Marco de la lámina
- 4 Botones de liberación del marco de la lámina
- 5 Descanso para dedos
- 6 Interruptor de encendido
- 7 Anillo de bloqueo
- 8 Pantalla de lámpara
 - a. Lámpara de tiempo usado
 - b. Lámpara de capacidad de la batería
 - c. Piloto indicador del sensor de afeitado (-/+)
 - d. Lámpara de limpieza
 - e. Lámpara de revisión de lámina/cuchillas
 - f. Lámpara de estado de carga (➡)

- 9 Conexión del aparato
- 10 Sección de la lámina exterior
- 11 Botones de liberación de la lámina exterior
- 12 Cuchillas internas
- 13 Cortapatillas
- 14 Mango del cortapatillas
- 15 Terminal posterior del cuerpo principal

B Recargador de limpieza automática

- 16 Terminales de carga
- 17 Botón de extracción de la unidad del líquido de limpieza
- 18 Orificio de entrada
- 19 Toma del recargador de limpieza automática
- 20 Palanca de desbloqueo
- 21 Filtro del líquido de limpieza

- 22 Nivel máximo de agua
 - 23 Unidad del líquido de limpieza
 - 24 Lámpara de estado
 - 25 Lámpara de bajo
 - 26 Lámpara de limpieza
 - 27 Lámpara de secado
 - 28 Botón de selección
- ### C Adaptador de CA (RE7-59)
- 29 Adaptador
 - 30 Clavija del cable de alimentación
 - 31 Cable
 - 32 Clavija del aparato

Accesorios

- #### D Estuche de viaje
- #### E Detergente especial (Detergente)

Uso del anillo de bloqueo

Utilice el anillo de bloqueo para bloquear o desbloquear el interruptor de encendido.

Gire el anillo de bloqueo hasta que se escuche un chasquido.



Gire el anillo de bloqueo a “○” para desbloquear el interruptor de encendido:

Se utiliza durante el afeitado, la limpieza y la lubricación de la afeitadora.



Gire el anillo de bloqueo a “◻” para bloquear el interruptor de encendido:

Se utiliza durante el transporte de la afeitadora.

Carga

Carga utilizando el recargador de limpieza automática

Frote cuidadosamente las gotas de agua que puedan quedar en o alrededor del recargador de limpieza automática para que quede seco antes de cargarlo.

1 Inserte la clavija del aparato en el recargador de limpieza automática.

2 Retire la tapa protectora y, a continuación, instale la afeitadora.

- Apague la afeitadora antes de instalarla.
- Limpie con un paño las gotas de agua del terminal posterior del cuerpo principal.
- Compruebe que la lámina exterior no está deformada ni dañada al instalar la afeitadora.

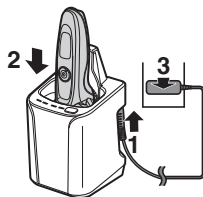

3 Enchufe el adaptador en una toma de corriente doméstica.

- El modo “Cargar” se inicia cuando se acopla la afeitadora.
- Compruebe que la lámpara de estado de carga (➡) se ilumine.
- La carga está completa tras, aproximadamente, 1 hora. El tiempo de carga puede disminuir dependiendo de la capacidad de carga.
- Si el tipo de enchufe no encaja con el tomacorriente, utilice un adaptador de enchufe con la configuración adecuada.

Durante la carga



La lámpara de estado de carga (➡) se ilumina.

El número de la lámpara de capacidad de la batería aumentará a medida que avance la carga.

Cuando la carga se haya completado



La lámpara de capacidad de la batería y la lámpara de estado de carga se iluminarán y se apagarán transcurridos 5 segundos.

Carga anormal



La lámpara de estado de carga (➡) parpadeará dos veces cada segundo.

- Una vez que finalice la carga, al poner el interruptor de encendido en la posición ON con la afeitadora enchufada, la lámpara de capacidad de la batería y la lámpara de estado de carga se iluminarán y, a continuación, se apagarán transcurridos 5 segundos. Esto indica que la afeitadora está totalmente cargada.

- La temperatura ambiente recomendada para la carga es de entre 10 y 35 °C (50 y 95 °F). El rendimiento de las baterías podría verse afectado o las baterías podrían requerir más tiempo para cargarse correctamente en condiciones de temperatura extremadamente baja o alta. Cargue la afeitadora dentro del rango de temperatura ambiente recomendada.
- Cuando cargue la afeitadora por primera vez o cuando no la haya utilizado durante más de 6 meses, la lámpara de estado de carga (➔) podrá no iluminarse. Si mantiene la afeitadora conectada, finalmente se iluminará.

4 Desconecte el adaptador una vez completada la carga.

- Puede cargarse incluso con la lámpara de estado del recargador de limpieza automática iluminado.
- Puede cargarse incluso con la unidad del líquido de limpieza extraída.

Carga sin el recargador de limpieza automática

La afeitadora puede cargarse también sin el recargador de limpieza automática.

1 Introduzca la clavija del aparato en la afeitadora.

- Apague la afeitadora antes de introducirla.

2 Enchufe el adaptador en una toma de corriente doméstica.

- Limpie con un paño las gotas de agua de la conexión del aparato.

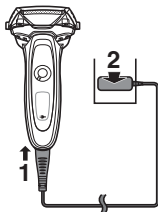

3 Desconecte el adaptador una vez completada la carga.

Nota

No puede poner en funcionamiento la afeitadora mientras se está cargando.

Utilización de la afeitadora

1 Gire el anillo de bloqueo para desbloquear el interruptor de encendido. (consulte la página 55.)

2 Pulse el interruptor de encendido para seleccionar el modo de afeitado deseado.

- Cada vez que pulse el interruptor de encendido, el modo de afeitado cambiará de "Modo sensor de afeitado" → "Modo normal" → "Encendido".

Modo afeitado	Modo sensor de afeitado	Modo normal	Encendido
Descripción	Se detecta automáticamente el grosor de la barba y la potencia se ajusta durante el afeitado.	El nivel de potencia se mantiene constante durante el afeitado.	—
Funcionamiento			
Piloto indicador del sensor de afeitado	<p>El piloto indicador del sensor de afeitado parpadea.</p>	<p>—</p> <p>El piloto indicador del sensor de afeitado se apaga.</p>	<p>—</p> <p>El piloto indicador del sensor de afeitado se apaga.</p>

- Es posible que el sensor de afeitado no responda dependiendo del grosor de la barba o del tipo de gel o espuma de afeitar, pero esto es normal.
- El sensor de afeitado puede no responder cuando la capacidad de la batería es baja. Si esto sucediera, recargue la afeitadora.

3 Sujete la afeitadora como se muestra y afeítese.

- Comience a afeitarse aplicando una suave presión sobre la cara. Estire la piel con la mano libre y mueva la afeitadora hacia delante y atrás en la dirección de la barba. Puede incrementar la presión a medida que la piel se acostumbre a la afeitadora. Aplicar una presión excesiva no proporciona un afeitado más apurado.

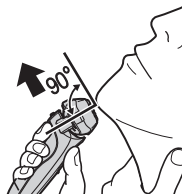

► Cambiar el cabezal de la afeitadora

Puede cambiar la acción del botón.

FREE

Puede mover el cabezal de la afeitadora.



LOCK

Puede bloquear el cabezal de la afeitadora.



► Utilización del cortapatillas

Deslice el mango del cortapatillas hacia arriba, hasta la posición "mm", de forma que el cortapatillas sobresalga.

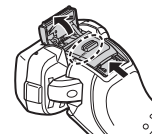

Mantenga pulsado el botón de desbloqueo (a) y deslice el mango del cortapatillas hacia abajo para hacer bajar el cortapatillas.

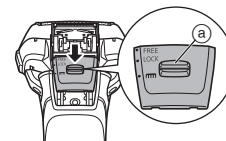

Recortar las patillas

Deslice el mango del cortapatillas hacia arriba. Encienda la afeitadora y colóquela en ángulo recto con su piel y muévela hacia abajo para recortar las patillas.



Afeitado previo

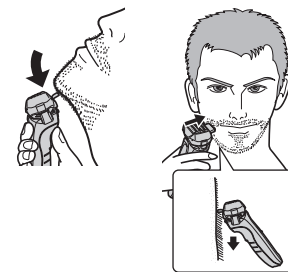

El cortapatillas puede utilizarse para realizar un afeitado previo en barbas abundantes.



► Notas

- Si pulsa el interruptor de encendido durante más de 2 segundos, se activa el modo de limpieza por vibración sonora. (consulte la página 60.) No se puede afeitarse en este modo.
- No coloque los dedos en el interruptor de encendido mientras esté utilizando la afeitadora. Esto puede ocasionar que la afeitadora cambie de modo o se apague. Coloque sus dedos en el descanso para dedos mientras esté utilizando la afeitadora.
- La temperatura ambiente adecuada para el uso es de 5 – 35 °C (41 – 95 °F). Si utiliza el aparato a una temperatura fuera del rango recomendado, este puede dejar de funcionar.

Lectura de las luces durante el uso

Durante el uso	Después del uso
	 ► 
Se mostrarán el tiempo usado y la capacidad restante de la batería y desaparecerán transcurridos 5 segundos.	Las lámparas se iluminarán y se apagarán transcurridos 8 segundos.
• El tiempo mostrado regresa a [0'00"] después de 10 minutos.	

Cuando la capacidad de la batería es baja

"10%" aparece y "—" parpadea.



- Puede afeitarse 1 o 2 veces después de que aparezca "10%". (Esto puede variar dependiendo de la utilización.)
- Una carga completa proporcionará suficiente alimentación durante 14 afeitadas de 3 minutos cada una. (Esto puede variar dependiendo de la utilización.)

58

Limpieza

Limpieza utilizando el recargador de limpieza automática

► Preparación del recargador de limpieza automática

Retire el enchufe de la afeitadora y el dispositivo del recargador de limpieza automática.

1 Coloque el recargador de limpieza automática sobre una superficie dura y plana.

- Cuando se levante el recargador de limpieza automática o se coloque sobre una superficie blanda, como por ejemplo una alfombra, la palanca de desbloqueo no encajará correctamente en el recargador. En este caso, no podrá extraerse la unidad del líquido de limpieza.

2 Pulse el botón de extracción de la unidad del líquido de limpieza y extraiga la unidad del líquido de limpieza.

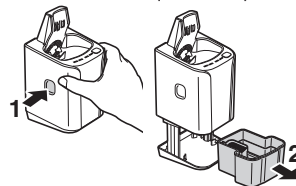

3 Elimine el líquido de limpieza usado y los recortes de barba y, a continuación, enjuague la unidad del líquido de limpieza.

- Tras enjuagar, asegúrese de acoplar el filtro del líquido de limpieza.

4 Vierta agua corriente y detergente en la unidad del líquido de limpieza.

- Evite que el agua sobrepase el nivel marcado. Esto causaría que el líquido de limpieza salpicara.

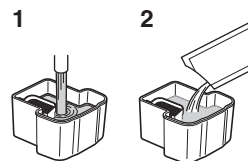

5 Acople la unidad del líquido de limpieza.

- Limpie inmediatamente cualquier resto de líquido de limpieza que haya podido derramarse.

Tenga cuidado de no verter líquido de limpieza sobre productos de cuero o suelos de madera, ya que podría provocar decoloración.

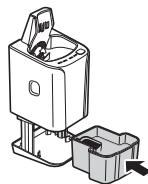

6 Presione el recargador de limpieza automática y ajústelo firmemente hasta que se oiga un chasquido.

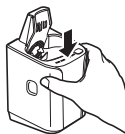

► Notas

- El agua y el detergente se mezclarán una vez se inicie la limpieza para producir líquido de limpieza.
- Cuando el nivel del líquido de limpieza haya descendido, la lámpara de bajo se iluminará para advertir de la necesidad de sustituir el líquido de limpieza.
- Cuando la lámpara de bajo se encienda, podrá limpiar la afeitadora con el recargador de limpieza automática durante 7 días aproximadamente.
- Sustituya el líquido de limpieza cuando la lámpara de estado se ilumine.
- Una vez sustituido, el líquido de limpieza durará 30 días aproximadamente si se utiliza una vez al día. (Esto variará dependiendo del espesor de la barba y la temperatura ambiente.)
- Utilice el detergente en un plazo de 6 meses aproximadamente tras la apertura del envase. Una vez transcurridos 6 meses, deseche el líquido de limpieza y, a continuación, vierta agua limpia y detergente en la unidad de líquido de limpieza.
- Sustituya el agua y el detergente a la vez. De lo contrario, la función de limpieza puede deteriorarse.
- Utilice solamente el detergente especial para el recargador de limpieza automática para afeitadoras Panasonic.

► Limpieza de la afeitadora

Retire el jabón o el agua de la afeitadora si se ha lavado con jabón de manos o cualquier otro detergente.

1 Inserte la clavija del aparato en el recargador de limpieza automática.

2 Retire la tapa protectora y, a continuación, instale la afeitadora.





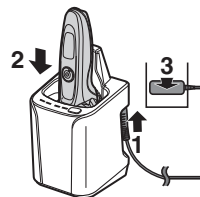



3 Enchufe el adaptador en una toma de corriente doméstica.

- Apague la afeitadora antes de instalarla.
- Limpie con un paño las gotas de agua del terminal posterior del cuerpo principal.
- Compruebe que la lámina exterior no está deformada ni dañada al instalar la afeitadora.



4 Pulse el botón de selección para seleccionar el modo.

- El modo "Cargar" se inicia cuando se acopla la afeitadora.
- Cada vez que pulse el botón de selección, el modo cambiará de "Limpiar/Secar/Cargar" → "Secar/Cargar" → "Cargar".
- Los modos se iniciarán aproximadamente 6 segundos después de haber sido seleccionados.
- El modo será abortado si se corta la energía. En este caso, reinicie el modo de nuevo desde el principio.
- No pulse el botón de extracción de la unidad del líquido de limpieza; el líquido de limpieza podría verterse y provocar un funcionamiento incorrecto.

Modo	Tiempo requerido (guía)		
1 Cargar 	Cargar De 0 a 60 minutos 		
2 Limpiar/ Secar/ Cargar 	Limpiar 10 minutos 	Secar 80 minutos (170 minutos*) 	Cargar De 0 a 60 minutos 
	<ul style="list-style-type: none"> No es posible cambiar el modo una vez que se haya iniciado el modo "Limpiar/Secar/Cargar". 		
3 Secar/ Cargar 	Secar 180 minutos 	Cargar De 0 a 60 minutos 	
	<ul style="list-style-type: none"> Es posible cambiar al modo "Limpiar/Secar/Cargar" incluso si se ha iniciado el modo "Secar/Cargar". 		

* Cuando la temperatura ambiente del recargador de limpieza automática sea baja (aprox. 15 °C (59 °F) o inferior), aumentará el tiempo que tarda en secarse la afeitadora.

• Use el recargador de limpieza automática a temperaturas entre 15 °C (59 °F) y 35 °C (95 °F).

• La función Limpiar o Secar se puede detener con temperaturas bajas extremas (aprox. 0 °C (32 °F) o inferior). En ese caso, la lámpara de estado se iluminará durante 5 segundos aproximadamente y el modo cambiará a "Cargar", sin permitir la selección del modo "Limpiar/Secar/Cargar" o el modo "Secar/Cargar".

Limpeza de la afeitadora sin el recargador de limpieza automática

Recomendamos limpiar su afeitadora con el recargador de limpieza automática o en el modo de limpieza por vibración sonora cuando el símbolo del grifo  aparezca en la pantalla de lámpara.

- Desconecte el cable de la afeitadora.
- Aplique jabón de manos y un poco de agua en la lámina exterior.
- Gire el anillo de bloqueo para desbloquear el interruptor de encendido.
- Pulse el interruptor de encendido durante más de 2 segundos para activar el modo de limpieza por vibración sonora.
 - Las lámparas indicadores de capacidad de la batería parpadean en orden.
 - Después de aproximadamente 20 segundos, se apagará automáticamente, o puede apagarlo pulsando el interruptor de encendido.
- Retire la sección de la lámina exterior, pulse el interruptor de encendido durante más de 2 segundos para activar el modo de limpieza por vibración sonora y limpie con agua corriente.
- Limpie las gotas de agua con un paño seco.
- Seque completamente la sección de la lámina exterior y la afeitadora.
- Monte la sección de la lámina exterior en la afeitadora.

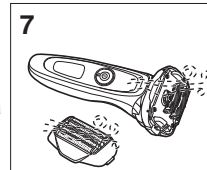
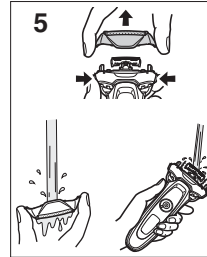
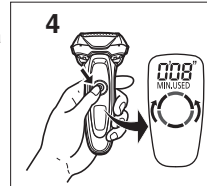

► Secado de la afeitadora con el recargador de limpieza automática

1. Monte la sección de la lámina exterior en la afeitadora.
2. Seque la afeitadora con el recargador de limpieza automática, utilizando el modo "Secar/Cargar".

Sustitución de la lámina exterior y las cuchillas internas

 aparece en la pantalla de lámpara una vez al año. (Esto puede variar dependiendo del uso.) Le recomendamos que verifique la lámina exterior y las cuchillas internas cuando aparezca.

Pulse el interruptor de encendido durante más de 30 segundos para apagar .

lámina exterior	una vez al año
cuchillas internas	una vez cada dos años

► Cómo retirar la sección de la lámina exterior



Pulse los botones de liberación del marco de la lámina y levante la sección de la lámina exterior hacia arriba.

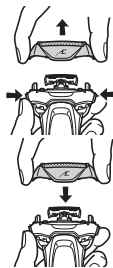

► Cómo colocar la sección de la lámina exterior

Después de girar la marca del marco de la lámina () hacia la parte delantera, conecte con firmeza la sección de la lámina exterior a la afeitadora, hasta que se oiga un clic.

► Sustitución de la lámina exterior

1. Pulse los botones de liberación de la lámina exterior del sistema y tire de la lámina exterior del sistema hacia abajo.
2. Alinee la marca del marco de la lámina () y la marca de la lámina exterior del sistema () y conéctelos con firmeza.
 - La lámina exterior del sistema no puede ajustarse en forma inversa.
 - Siempre inserte la lámina exterior del sistema al marco de la lámina cuando la monte en la afeitadora.

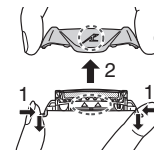

► Sustitución de las cuchillas internas

1. Retire las cuchillas internas una a la vez.
 - No toque los bordes (partes de metal) de las cuchillas internas para evitar daños en las manos.
2. Introduzca las cuchillas internas de una en una hasta que hagan clic.

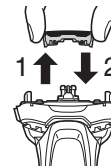

► Piezas de repuesto

Las piezas de repuesto están disponibles en su distribuidor o en el Centro de Servicio.

Partes de repuesto para el modelo ES-LV95	Lámina exterior y cuchillas internas del sistema	WES9032
	Lámina exterior	WES9173
	Cuchillas internas	WES9170
Detergente especial para el sistema de limpieza y carga de la afeitadora		WES4L03

Limpieza del recargador de limpieza automática

Los recortes de la barba pueden quedarse adheridos a la bandeja de limpieza del recargador de limpieza automática. Siga los pasos descritos a continuación para eliminarlos. Es recomendable hacer esto cada vez que cambie el cartucho de detergente.

1. Asegúrese de extraer la unidad del líquido de limpieza y la clavija del aparato del recargador de limpieza automática.

- Tenga cuidado de no derramar el líquido de limpieza.
- Es posible que algunos componentes del líquido de limpieza y del aceite para la piel se separen y se adhieran a la unidad y el filtro del líquido de limpieza. Esto no representa un problema.

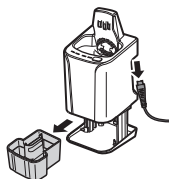

2. Vierta agua tal y como se muestra, mientras inclina la unidad del líquido de limpieza y la agita suavemente.

- Puede limpiar con el filtro del líquido de limpieza extraído.
- Tras enjuagar, asegúrese de acoplar el filtro del líquido de limpieza.

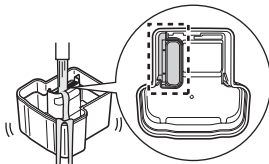

3. Frote suavemente cualquier recorte de barba adherido al interior de la bandeja de limpieza con un paño o pañuelo de papel humedecido con agua.

- Limpie las esquinas y las partes desniveladas de la bandeja de limpieza con un trozo de algodón humedecido con agua.



► Cuando el agua no se vacía de la bandeja de limpieza

Los recortes de barba pueden atascar la salida de agua de la parte inferior de la bandeja de limpieza. En este caso, no podrá limpiar ni secar la afeitadora. Empuje los recortes de barba por el agujero de salida con un palillo de dientes, etc.

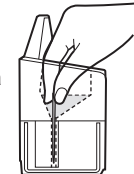

Solución de problemas

► Recargador de limpieza automática

Problema	Acción
La cuchilla no se ha lavado correctamente.	<ul style="list-style-type: none"> ▶ Si la afeitadora no se limpia durante más de 2 semanas, primero deberá limpiarla para eliminar los recortes de barba. ▶ No añada detergente y agua excepto cuando cambie el líquido de limpieza. De lo contrario, la función de limpieza podría deteriorarse. (consulte la página 59.) ▶ Tras la limpieza, pueden quedar gotitas de aceite en el exterior del marco de la lámina. Este es el componente lubricante del líquido de limpieza y esto no indica una problema. Puede eliminarlas con un paño suave.
La lámpara de estado se ilumina.	<ul style="list-style-type: none"> ▶ Consulte la página 66.

Problema	Acción
El modo no se inicia.	<ul style="list-style-type: none"> ▶ Compruebe que el adaptador de CA esté conectado al recargador de limpieza automática y que éste esté enchufado a una toma de corriente. (consulte la página 55.) ▶ Confirme que la afeitadora esté correctamente acoplada en el recargador de limpieza automática. (consulte la página 55.) ▶ La función Limpiar o Secar puede no funcionar con temperaturas bajas extremas (aprox. 0 °C (32 °F) o inferior). ▶ Compruebe si la lámpara de estado se ilumina. (consulte la página 66.)
El líquido de limpieza se ha acumulado en la bandeja de limpieza.	<ul style="list-style-type: none"> ▶ Elimine cualquier resto de suciedad, etc. que se haya acumulado en la salida de la agua de la parte inferior de la bandeja de limpieza. (consulte la página 62.) ▶ Si utiliza recargador de limpieza automática cuando la afeitadora esté mojada o cuando la afeitadora tenga jabón o gel de afeitar, es posible que se acumule líquido de limpieza en la bandeja de limpieza.



Problema	Acción
La unidad del líquido de limpieza no puede extraerse.	<p>Coloque el recargador de limpieza automática sobre una superficie dura y plana.</p> <p>Cuando se levante el recargador de limpieza automática o se coloque sobre una superficie blanda, como por ejemplo una alfombra, la palanca de desbloqueo no encajará correctamente en el recargador. En este caso, no podrá extraerse la unidad del líquido de limpieza.</p>
Emite un sonido fuerte.	<p>Durante la limpieza: El recargador de limpieza automática emite un sonido agudo debido a la limpieza de las cuchillas.</p> <p>Tras la limpieza: El recargador de limpieza automática emite un sonido agudo debido a la eliminación de gotas de agua que permite un secado rápido.</p> <p>El sonido emitido tras la limpieza es distinto del sonido que se emite durante la misma. El nivel de agua ha descendido y se están eliminando las gotas de agua de las cuchillas tras la limpieza. Esto no representa un problema.</p>
No es posible cargar la afeitadora.	<p>Limpie suavemente el terminal posterior del cuerpo principal y los terminales de carga del recargador de limpieza automática con un paño o un pañuelo de papel humedecidos con agua.</p>

Problema	Acción
Las cuchillas no están secas o están pegajosas.	<p>Es posible que las cuchillas no se sequen rápidamente debido a las condiciones de temperatura.</p> <p>Efectúe de nuevo el modo "Secar/ Cargar" o limpie con un paño suave antes de realizar el afeitado.</p>
Las cuchillas se agrietan o deforman durante la limpieza.	<p>No introduzca objetos extraños en el recargador.</p> <p>Sustituya la lámina exterior y/o las cuchillas internas. (consulte la página 61.)</p>
El líquido de limpieza ha formado espuma.	<p>Si mezcla agua jabonosa o jabón de manos con el detergente o utiliza otro detergente, el líquido de limpieza formará espuma. Utilice el recargador de limpieza automática tras lavar y secar minuciosamente la afeitadora.</p> <p>Sustituya el líquido de limpieza.</p>
Se ha filtrado líquido de limpieza de la unidad del líquido de limpieza.	<p>No pulse el botón de extracción de la unidad del líquido de limpieza durante el modo.</p> <p>Coloque el recargador de limpieza automática de forma horizontal.</p> <p>Si utiliza recargador de limpieza automática cuando la afeitadora esté mojada o cuando la afeitadora tenga jabón o gel de afeitado, es posible que se filtre líquido de limpieza.</p>



► Afeitadora

Problema	Acción
Los pelos recortados vuelan en todas las direcciones.	<ul style="list-style-type: none"> ► Esto puede mejorarse limpiando la afeitadora después de cada afeitado. ► Limpie las cuchillas internas.
La lámina exterior se calienta.	<ul style="list-style-type: none"> ► Sustituya la lámina exterior si está dañada o deformada. (consulte la página 61.)
No puede oprimirse el interruptor de encendido.	<ul style="list-style-type: none"> ► Desbloquee el interruptor de encendido.
El tiempo de funcionamiento es breve, incluso después de la carga.	<p>Cuando el número de operaciones por carga empiece a disminuir, la batería estará aproximándose al final de su vida útil.</p>
Emite un sonido fuerte.	<ul style="list-style-type: none"> ► Confirme que las cuchillas están correctamente colocadas.
	<ul style="list-style-type: none"> ► Es posible que la afeitadora emita un ruido fuerte debido al motor lineal. Esto no representa un problema.
	<ul style="list-style-type: none"> ► Limpie la lámina exterior.
El olor es cada vez más fuerte.	<ul style="list-style-type: none"> ► Esto puede mejorarse limpiando la afeitadora después de cada afeitado.

Problema	Acción
No obtiene un afeitado tan apurado como antes.	<ul style="list-style-type: none"> ► Esto puede mejorarse limpiando la afeitadora después de cada afeitado.
	<p>Sustituya la lámina exterior y/o las cuchillas internas.</p> <p>Vida útil estimada de la lámina exterior y las cuchillas internas:</p> <p>Lámina exterior: Aproximadamente 1 año</p> <p>Cuchillas internas: Aproximadamente 2 años</p>
El sensor de afeitado no responde.	<p>El sensor de afeitado puede no responder cuando la capacidad de la batería es baja. Si esto sucediera, recargue la afeitadora.</p>
	<p>Dependiendo del grosor de la barba, es posible que el sensor de afeitado no reaccione y no cambie el sonido de funcionamiento. No se trata de un fallo.</p>
	<p>Es posible que el sensor de afeitado no responda dependiendo del grosor de la barba o del tipo de gel o espuma de afeitar, pero esto es normal.</p>



Problema	Acción
El sensor de afeitado responde incluso cuando la afeitadora no está en contacto con la piel.	<p>Elimine los recortes de la barba de la afeitadora.</p> <p>▶ Cuando la afeitadora esté extremadamente sucia, retire el marco de la lámina y lávelo con agua. (consulte la página 60.)</p> <p>Sustituya la lámina exterior y/o las cuchillas internas.</p> <p>Vida útil estimada de la lámina exterior y las cuchillas internas:</p> <p>Lámina exterior: Aproximadamente 1 año</p> <p>Cuchillas internas: Aproximadamente 2 años</p>
La afeitadora no puede cargarse con el recargador de limpieza automática.	<p>▶ Limpie suavemente el terminal posterior del cuerpo principal y los terminales de carga del recargador de limpieza automática con un paño o un pañuelo de papel humedecidos con agua.</p>
La afeitadora ha dejado de funcionar.	<p>▶ La temperatura ambiente recomendada para el funcionamiento es de entre 5 y 35 °C (41 y 95 °F). Es posible que la afeitadora deje de funcionar cuando la temperatura ambiente no sea la recomendada.</p> <p>▶ La batería ha alcanzado el final de su vida útil.</p>
El sonido de funcionamiento varía durante el afeitado.	<p>▶ Mientras el piloto indicador del sensor de afeitado está encendido, el sensor de afeitado funciona. El sonido varía en función del grosor de la barba.</p>

Problema	Acción
La alimentación se apaga.	▶ Pulse dos veces el interruptor de encendido en el modo de sensor de afeitado.

▶ Cuando la lámpara de estado se ilumina

Problema	Acción
Es el momento de sustituir el líquido de limpieza.	▶ Vierta agua limpia y detergente en la unidad del líquido de limpieza.
La unidad del líquido de limpieza no está correctamente acoplada.	▶ Acople correctamente la unidad del líquido de limpieza.
El recargador de limpieza automática está inclinado.	▶ Coloque el recargador de limpieza automática sobre una superficie horizontal.
Utilice el recargador de limpieza automática fuera del rango recomendado de temperatura de uso.	▶ Utilícelo dentro del rango recomendado de temperatura: 15 – 35 °C (59 – 95 °F).

Tras realizar la operación anterior, pulse el botón de selección y seleccione un modo.

▶ Cuando parpadeen todas las lámparas del recargador de limpieza automática

Problema	Acción
Fallo del aparato	▶ Póngase en contacto con un centro de servicio autorizado.

Si no se pueden resolver los problemas, póngase en contacto con la tienda en la que compró la unidad o con un centro de servicio autorizado por Panasonic para realizar la reparación.



Vida de la batería

La vida útil de la batería es de 3 años si se la carga aproximadamente una vez cada dos semana. La batería de esta afeitadora no está diseñada para que los consumidores la sustituyan.

Retirar la batería recargable interna

ATENCIÓN:

El producto que ha comprado se alimenta con una batería de iones Litio reciclable. Llame al teléfono 1-800-8-BATTERY para obtener información acerca de cómo reciclar la batería.



Retire la batería recargable interna antes de deshacerse de la afeitadora.

Esta figura solo debe utilizarse al desechar la afeitadora, no para repararla. Si usted desmonta la afeitadora, dejará de ser resistente al agua, lo que puede ocasionar un funcionamiento incorrecto.

- Retire la afeitadora del adaptador de CA.
- Pulse el interruptor de encendido para encender el aparato y déjelo encendido hasta que la batería este completamente descargada.

- Lleve a cabo los pasos ① a ④ y levante la batería, después retírela.
- Tenga cuidado de no cortocircuitar los contactos de la batería.

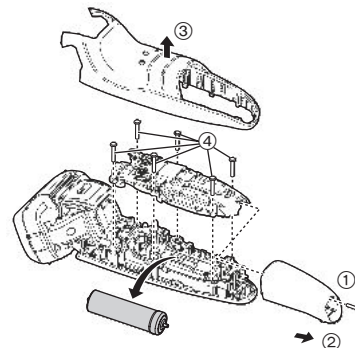

Especificaciones

Fuente de alimentación	Anote el número de placa que se encuentra en el adaptador de CA. (Conversión de voltaje automática)
Voltaje del motor	3,6 V===
Tiempo de carga	Aproximadamente 1 hora

Este producto está destinado solamente para su uso doméstico.

Declaración de Interferencia de la Comisión Federal de Comunicaciones
Este equipo ha sido probado y se encuentra en conformidad con los límites establecidos para dispositivos digitales de la Clase B, en aplicación de lo dispuesto en la Sección 15 de los lineamientos de la CFC. Estos límites han sido diseñados para proporcionar protección razonable contra la interferencia perjudicial en una instalación residencial. Este equipo genera, usa y puede irradiar energía de radio frecuencia y, si no se instala y se usa en conformidad con las instrucciones proporcionadas, podría ocasionar interferencia perjudicial a las radio comunicaciones. Sin embargo, no está garantizado que no se presentará ninguna interferencia en una instalación en particular. Si este equipo ocasiona interferencias perjudiciales en la recepción de radio o de televisión, lo cual se puede determinar apagando y encendiendo el equipo, se le pide al usuario tratar de corregir la interferencia mediante la realización de una de las siguientes medidas:

- Cambie de orientación o de lugar la antena de recepción.
- Incremente la separación entre el equipo y el receptor.
- Conecte el equipo en una toma de corriente que sea de un circuito diferente a aquel en el que está conectado el receptor.
- Póngase en contacto con el distribuidor o con un técnico experimentado en radio/TV para solicitar ayuda.

Precauciones de la CFC: Para garantizar la conformidad de forma continua, instale y use el aparato de acuerdo a las instrucciones proporcionadas. Cualquier cambio o modificación que se realice que no esté aprobado por la parte responsable de la conformidad podría invalidar la autoridad del usuario para usar este equipo.

Este dispositivo está en conformidad con la parte 15 de la normativa de la FCC. El funcionamiento está sujeto a las siguientes dos condiciones:
(1) Este dispositivo no puede causar interferencias perjudiciales, y (2) este dispositivo debe aceptar cualquier interferencia recibida, incluyendo interferencias que podrían producir un funcionamiento no deseado.

PARA SU CONVENIENCIA, AHORA DISPONEMOS DE UNA LÍNEA NACIONAL DE LLAMADA GRATIS PARA LA COMPRA DE ACCESORIOS (SOLAMENTE EN USA); LLAME AL 1-800-332-5368. PARA CANADÁ, CONTACTE A NUESTRAS SUCURSALES DE VENTA QUE SE MENCIONAN EN LA CONTRATAPA.

IN USA CONTACT:

Panasonic Corporation of North America
Two Riverfront Plaza, Newark, NJ 07102-5490

IN CANADA CONTACT:

AU CANADA, COMMUNIQUEZ AVEC:

Panasonic Canada Inc.
5770 Ambler Drive, Mississauga, Ontario L4W 2T3
(905) 624-5010

EN MEXICO CONTACTE CON:

Panasonic de México S.A. de C.V.
Félix Cuevas No. 6 Piso 2 y 3
Col. Tlacoquemecatl Del Valle
Del. Benito Juárez
México, D.F. C.P.03200
01 (55) 5488-1000

EN PANAMA CONTACTE CON:

Panasonic Latin America. S.A.
P.O. Box 0816-03164
Panama, Republic of Panama
(507) 229-2955

Service • Assistance • Accessories
Dépannage • Assistance • Accessoires

Call 1-800-338-0552 (In USA)
<http://www.panasonic.com/shavers/>
<http://www.panasonic.com/consumersupport/>
Call 1-800-561-5505 (In Canada)
Composer le 1-800-561-5505 (Au Canada)
<http://www.panasonic.ca/>

Ⓕ EN, CA, ES